

Dell Inspiron One 2330

Používateľská príručka

Model počítača: Inspiron One 2330

Regulačný model: W05C

Regulačný typ: W05C001



Poznámky, upozornenia a výstrahy



POZNÁMKA: POZNÁMKA uvádza dôležité informácie, ktoré umožňujú lepšie využitie počítača.



UPOZORNENIE: UPOZORNENIE označuje riziko poškodenia hardvéru alebo straty údajov, ak sa nebudete riadiť pokynmi.



VÝSTRAHA: VÝSTRAHA označuje možné poškodenie majetku, osobné zranenie alebo smrť.

© 2012 Dell Inc.

Ochranné známky použité v tomto texte: Dell™, logo DELL a Inspiron™ sú ochrannými známkami spoločnosti Dell Inc.; Microsoft®, Windows® a logo tlačidla Štart systému Windows  sú ochrannými známkami alebo registrovanými ochrannými známkami spoločnosti Microsoft Corporation v Spojených štátoch a/alebo iných krajinách; Bluetooth® je registrovanou ochrannou známkou vo vlastníctve spoločnosti Bluetooth SIG, Inc. a spoločnosť Dell Inc. ju používa na základe licencie; Intel® a Intel SpeedStep® sú registrovanými ochrannými známkami spoločnosti Intel Corporation v Spojených štátoch a/alebo iných krajinách.

Obsah

1	Skôr než začnete	9
	Vypnutie počítača a pripojených zariadení	9
	Bezpečnostné pokyny.	10
	Odporúčané nástroje	11
2	Po ukončení práce vnútri počítača	13
3	Technický prehľad	15
	Pohľad do vnútra vášho počítača.	15
	Komponenty systémovej dosky.	16
4	Stojan	19
	Demontáž stojana	19
	Spätná montáž stojana	21
5	Zadný kryt	23
	Demontáž zadného krytu	23
	Spätná montáž zadného krytu.	24

6	Doska dotykovej obrazovky	25
	Demontáž dosky dotykovej obrazovky	25
	Spätná montáž dosky dotykovej obrazovky	28
7	Doska meniča	29
	Demontáž dosky meniča	29
	Spätná montáž dosky meniča	31
8	Doska s tlačidlom napájania	33
	Demontáž dosky s tlačidlom napájania	33
	Spätná montáž dosky s tlačidlom napájania	34
9	Pamät'ové moduly	35
	Demontáž pamät'ových modulov	35
	Spätná montáž pamät'ových modulov	37
10	Optická jednotka	39
	Demontáž optickej jednotky	39
	Spätná montáž optickej jednotky	42
11	Upevňovacia konzola VESA	43
	Demontáž upevňovacej konzoly VESA	43
	Spätná montáž upevňovacej konzoly VESA	44

12	Pevný disk	45
	Demontáž pevného disku.	45
	Spätná montáž pevného disku	48
13	Kryt systémovej dosky.	49
	Demontáž krytu systémovej dosky.	49
	Spätná montáž krytu systémovej dosky.	51
14	Bezdrôtová karta Mini-Card	53
	Demontáž bezdrôtovej karty Mini-Card	53
	Spätná montáž bezdrôtovej karty Mini-Card	55
15	Reproduktory.	57
	Demontáž reproduktorov	57
	Inštalácia reproduktorov	59
16	Chladič procesora	61
	Demontáž chladiča procesora.	61
	Spätná montáž chladiča procesora.	63
17	Ventilátor chladiča procesora.	65
	Demontáž ventilátora chladiča procesora	65
	Spätná montáž ventilátora chladiča procesora	67

18	Procesor	69
	Demontáž procesora	69
	Spätná montáž procesora	71
19	Konzola ventilátora napájacieho zdroja	73
	Demontáž konzoly ventilátora napájacieho zdroja	73
	Spätná montáž konzoly ventilátora napájacieho zdroja	75
20	Kryt vstupov/výstupov	77
	Demontáž krytu vstupov/výstupov	77
	Spätná montáž krytu vstupov/výstupov	79
21	Kryt vstupno-výstupnej dosky	81
	Demontáž krytu vstupno-výstupnej dosky	81
	Spätná montáž krytu vstupno-výstupnej dosky	84
22	Napájacia jednotka	85
	Demontáž napájacej jednotky	85
	Spätná montáž napájacej jednotky	87

23	Ventilátor napájacieho zdroja	89
	Demontáž ventilátora napájacieho zdroja	89
	Spätná montáž ventilátora napájacieho zdroja	91
24	Vstupno-výstupná doska	93
	Demontáž vstupno-výstupnej dosky	93
	Spätná montáž vstupno-výstupnej dosky	96
25	Gombíková batéria	97
	Demontáž gombíkovej batérie	97
	Spätná montáž gombíkovej batérie	99
26	Systémová doska	101
	Demontáž systémovej dosky	101
	Spätná montáž systémovej dosky	103
	Zadanie servisného štítku do nastavenia BIOS.	104
27	Moduly antény	105
	Demontáž modulov antény	105
	Spätná montáž modulov antény	108

28	Panel displeja	111
	Demontáž panela displeja.	111
	Spätná montáž panela displeja	118
29	Modul kamery	121
	Demontáž modulu kamery	121
	Spätná montáž modulu kamery	124
30	Nastavenie systému	127
	Prehľad	127
	Spustenie programu Nastavenie systému	127
	Vymazanie zabudnutých hesiel	138
	Vymazanie nastavení CMOS	140
31	Aktualizácia systému BIOS	143

Skôr než začnete

Vypnutie počítača a pripojených zariadení

△ **UPOZORNENIE:** Predtým, než vypnete počítač, si uložte a zatvorte všetky otvorené súbory a zatvorte všetky otvorené programy, aby ste zabránili strate údajov.

- 1 Uložte a zatvorte všetky otvorené súbory a ukončíte všetky otvorené programy.
- 2 Postupujte podľa pokynov na vypnutie počítača pre operačný systém nainštalovaný vo vašom počítači.

Windows 8:

Presunutím kurzora myši do pravého horného alebo pravého dolného rohu obrazovky otvorte bočný panel rýchleho prístupu a kliknite na položku **Settings (Nastavenia) → Power (Napájanie) → Shutdown (Vypnúť)**.

Windows 7:

Kliknite na tlačidlo **Štart**  a kliknite na možnosť **Vypnúť**.









System Microsoft Windows sa ukončí a počítač sa vypne.

 **POZNÁMKA:** Ak používate iný operačný systém, pozrite si pokyny na vypnutie v dokumentácii pre váš operačný systém.

- 3 Odpojte počítač a všetky pripojené zariadenia z elektrických zásuviek.
- 4 Odpojte všetky telefónne káble, sieťové káble a pripojené zariadenia od počítača.
- 5 Kým je počítač odpojený, stlačte a 5 sekúnd podržte spínač napájania, aby ste uzemnili systémovú dosku.

Bezpečnostné pokyny

Dodržiavaním nasledujúcich bezpečnostných pokynov sa vyhnete prípadnému poškodeniu počítača a zaistíte aj svoju osobnú bezpečnosť.

-  **VÝSTRAHA:** Pred prácou vnútri počítača si prečítajte bezpečnostné pokyny, ktoré ste dostali s vaším počítačom. Ďalšie informácie o bezpečnosti a overených postupoch nájdete na stránke so zákonnými požiadavkami portálu www.dell.com na adrese dell.com/regulatory_compliance.
-  **VÝSTRAHA:** Pred otvorením krytu a panelov počítača odpojte všetky zdroje napájania. Po dokončení práce vnútri počítača znova nainštalujte všetky kryty, panely a skrutky pred tým, než počítač pripojíte k zdroju napájania.
-  **UPOZORNENIE:** Zabezpečte, aby bola pracovná plocha rovná a čistá, aby sa počítač nepoškodil.
-  **UPOZORNENIE:** Komponenty a karty uchopte za hrany a nedotýkajte sa kolíkov ani kontaktov, aby ste predišli ich poškodeniu.
-  **UPOZORNENIE:** Odnímať kryt počítača a zasahovať do komponentov vnútri počítača je oprávnený iba certifikovaný servisný technik. Úplné informácie o bezpečnostných opatreniach, práci vnútri počítača a ochrane pred elektrostatickým výbojom nájdete v bezpečnostných pokynoch.
-  **UPOZORNENIE:** Než sa dotknete akéhokoľvek komponentu vo vnútri počítača, uzemnite sa dotykom nenatretého kovového povrchu - napríklad sa dotknite kovovej zadnej časti počítača. Počas práce sa opakovane dotýkajte nenatretého kovového povrchu, aby sa rozptýlila statická elektrina, ktorá by mohla poškodiť vnútorné súčiastky.
-  **UPOZORNENIE:** Ak odpájate kábel, potiahnite ho za prípojku alebo pevný ťahací jazýček, ale nie za samotný kábel. Niektoré káble majú konektory s poistnými západkami alebo ručnými skrutkami, ktoré je potrebné uvoľniť pred odpojením kábla. Konektory od seba odpájajte rovným smerom – zabránite tým ohnutiu kolíkov konektora. Počas pripájania káblov sa presvedčite, či sú konektory a zásuvky správne orientované a vyrovnané.
-  **UPOZORNENIE:** Ak chcete odpojiť sieťový kábel, najskôr odpojte kábel od počítača a potom ho odpojte od sieťového zariadenia.

Odporúčané nástroje

Postupy uvedené v tomto dokumente môžu vyžadovať použitie nasledujúcich nástrojov:

- krížový skrutkovač,
- plastové páčidlo.

Po ukončení práce vnútri počítača

Po dokončení inštalácie dielov nezabudnite vykonať nasledujúce kroky:

- Zaskrutkujte späť všetky skrutky a skontrolujte, či v počítači nezostali žiadne voľné skrutky.
- Pripojte všetky externé zariadenia, káble, karty a všetky súčasti, ktoré ste odpojili pred začatím práce na počítači.
- Pripojte počítač a všetky pripojené zariadenia k ich elektrickým zásuvkám.



UPOZORNENIE: Skôr než zapnete počítač, zaskrutkujte všetky skrutky a uistite sa, že vnútri počítača nezostali voľné skrutky. V opačnom prípade sa počítač môže poškodiť.

Technický prehľad

! **VÝSTRAHA:** Pred prácou vnútri počítača si prečítajte bezpečnostné pokyny, ktoré ste dostali s vaším počítačom, a postupujte podľa krokov uvedených v časti „Skôr než začnete“ na strane 9. Ďalšie informácie o bezpečnosti a overených postupoch nájdete na stránke so zákonnými požiadavkami portálu www.dell.com na adrese dell.com/regulatory_compliance.

Pohľad do vnútra vášho počítača

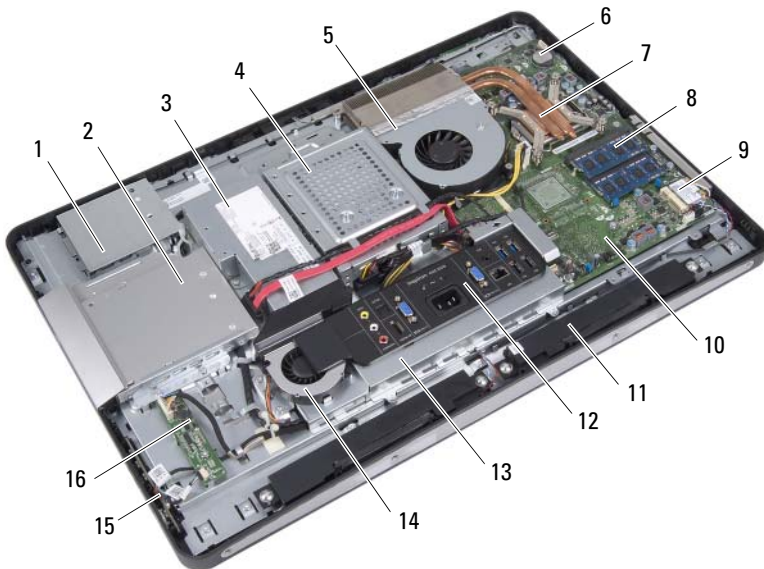

- | | |
|----------------------------------|-----------------------------|
| 1 kryt dosky dotykovej obrazovky | 2 zostava optickej jednotky |
| 3 napájacia jednotka | 4 zostava pevného disku |
| 5 ventilátor chladiča procesora | 6 gombíková batéria |
| 7 chladič procesora | 8 pamäťové moduly |

- | | | | |
|----|------------------------------|----|-------------------------------|
| 9 | bezdrôtová karta Mini-Card | 10 | systémová doska |
| 11 | reproduktory (2) | 12 | kryt vstupov/výstupov |
| 13 | kryt vstupno-výstupnej dosky | 14 | ventilátor napájacieho zdroja |
| 15 | doska s tlačidlom napájania | 16 | doska meniča |

Komponenty systémovej dosky

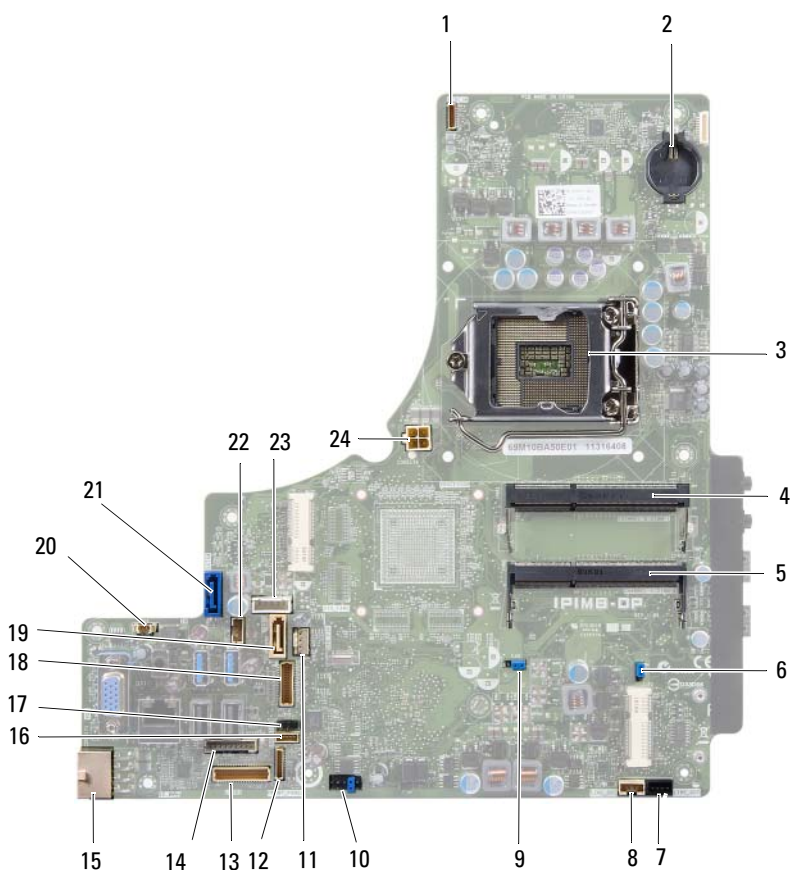

- | | |
|------------------------------------------------------------|-------------------------------------------------------------|
| 1 konektor kábla kamery (WEBCAM) | 2 objímka batérie (BAT1) |
| 3 zásuvka procesora (PROCESSOR) | 4 konektor pamäťového modulu (CHANNEL A DIMM 1) |
| 5 konektor pamäťového modulu (CHANNEL A DIMM 0) | 6 prepojka resetovania CMOS (SW50) |
| 7 konektor kábla ľavého reproduktora (LINE_OUT) | 8 konektor kábla pravého reproduktora (LINE_OUT) |
| 9 prepojka resetovania hesla (E49) | 10 konektor SPI (E16) |
| 11 konektor kábla ventilátora chladiča procesora (CPU FAN) | 12 konektor kábla dosky s tlačidlom napájania (FRONT_PANEL) |
| 13 konektor kábla vstupno-výstupnej dosky (LVDS1) | 14 konektor kábla dosky meniča (INVERTER) |
| 15 konektor hlavného napájacieho kábla (CON5171) (CN3111) | 16 konektor kábla dosky dotykovej obrazovky |
| 17 konektor kábla infračerveného snímača (CN29) | 18 konektor kábla displeja (pre dosku bez AV) (P170) |
| 19 konektor SATA (SATA1) | 20 konektor kábla ventilátora napájacieho zdroja (P10) |
| 21 konektor SATA (CON5141) | 22 konektor napájacieho kábla (P161) |
| 23 konektor napájacieho kábla (P160) | 24 konektor napájacieho kábla procesora (CON5176) |

Stojan

⚠ VÝSTRAHA: Pred prácou vnútri počítača si prečítajte bezpečnostné pokyny, ktoré ste dostali s vaším počítačom, a postupujte podľa krokov uvedených v časti „Skôr než začnete“ na strane 9. Ďalšie informácie o bezpečnosti a overených postupoch nájdete na stránke so zákonnými požiadavkami portálu www.dell.com na adrese dell.com/regulatory_compliance.

Demontáž stojana

Postup

⚠ UPOZORNENIE: Pred otvorením počítača ho položte na mäkkú handričku alebo čistý povrch, aby ste predišli škrabancom na displeji.

- 1 Položte počítač lícnou stranou na plochý povrch.
- 2 Pomocou plastového páčidla uvoľnite kryt stojana. Postupujte od spodnej časti počítača.



1 kryt stojana

2 plastové páčidlo

- 3 Vysuňte a nadvihnite kryt stojana z počítača.



- 4 Odskrutkujte skrutky, ktoré upevňujú stojan k počítaču.
- 5 Otočte stojan smerom nahor a oddel'te ho od počítača.

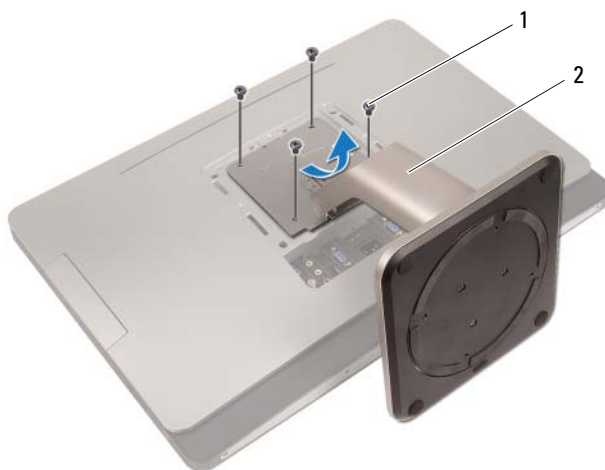

1 skrutky (4)

2 stojan

Spätná montáž stojana

Postup

- 1 Zarovnajte otvory na skrutky na stojane s otvormi na skrutky na počítači.
- 2 Zaskrutkujte späť skrutky, ktoré upevňujú stojan k počítaču.
- 3 Nasuňte kryt stojana a zacvaknite ho na miesto.
- 4 Postupujte podľa pokynov v časti „Po ukončení práce vnútri počítača“ na strane 13.

Zadný kryt

! **VÝSTRAHA:** Pred prácou vnútri počítača si prečítajte bezpečnostné pokyny, ktoré ste dostali s vaším počítačom, a postupujte podľa krokov uvedených v časti „Skôr než začnete“ na strane 9. Ďalšie informácie o bezpečnosti a overených postupoch nájdete na stránke so zákonnými požiadavkami portálu www.dell.com na adrese dell.com/regulatory_compliance.

Demontáž zadného krytu

Prípravné úkony

- 1 Demontujte stojan. Pozrite si „Demontáž stojana“ na strane 19.

Postup

- 1 Odstuknuté skrutky, ktoré upevňujú zadný kryt k počítaču.
- 2 Vložte prsty do otvorov na zadnom kryte a zdvihnutím uvoľnite zadný kryt zo stredného rámu.
- 3 Zdvihnite zadný kryt z počítača.

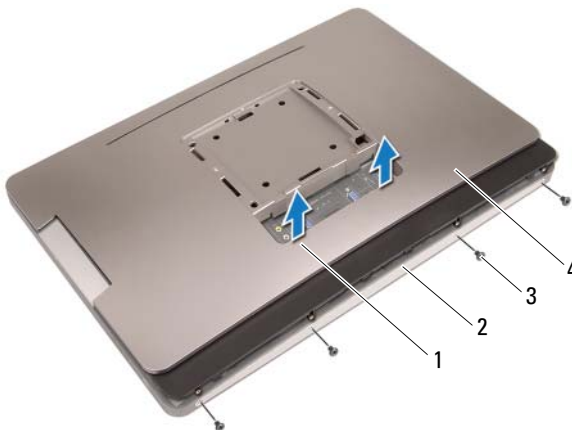

- | | | | |
|---|-------------|---|-------------|
| 1 | otvory (2) | 2 | stredný rám |
| 3 | skrutky (4) | 4 | zadný kryt |

Spätná montáž zadného krytu

Postup

- 1 Položte zadný kryt na počítač a zacvaknite ho na miesto.
- 2 Skontrolujte, či sú otvory na skrutky na zadnom kryte zarovnané s otvormi na skrutky na strednom ráme.
- 3 Zaskrutkujte späť skrutky, ktoré upevňujú zadný kryt k počítaču.

Dodatočné úkony

- 1 Nainštalujte stojan. Pozrite si „Spätná montáž stojana“ na strane 21.
- 2 Postupujte podľa pokynov v časti „Po ukončení práce vnútri počítača“ na strane 13.

Doska dotykovej obrazovky

! **VÝSTRAHA:** Pred prácou vnútri počítača si prečítajte bezpečnostné pokyny, ktoré ste dostali s vaším počítačom, a postupujte podľa krokov uvedených v časti „Skôr než začnete“ na strane 9. Ďalšie informácie o bezpečnosti a overených postupoch nájdete na stránke so zákonnými požiadavkami portálu www.dell.com na adrese dell.com/regulatory_compliance.

Demontáž dosky dotykovej obrazovky

Prípravné úkony

- 1 Demontujte stojan. Pozrite si „Demontáž stojana“ na strane 19.
- 2 Demontujte zadný kryt. Pozrite si „Demontáž zadného krytu“ na strane 23.

Postup

- 1 Nadvihnite a uvoľnite kryt dosky dotykovej obrazovky zo západiek, ktoré ju upevňujú k šasi.



- 1 kryt dosky dotykovej obrazovky

- 2 Odpojte kábel systémovej dosky od dosky dotykovej obrazovky.
- 3 Nadvihnite západky konektorov a odpojte káble dosky dotykovej obrazovky od dosky dotykovej obrazovky.

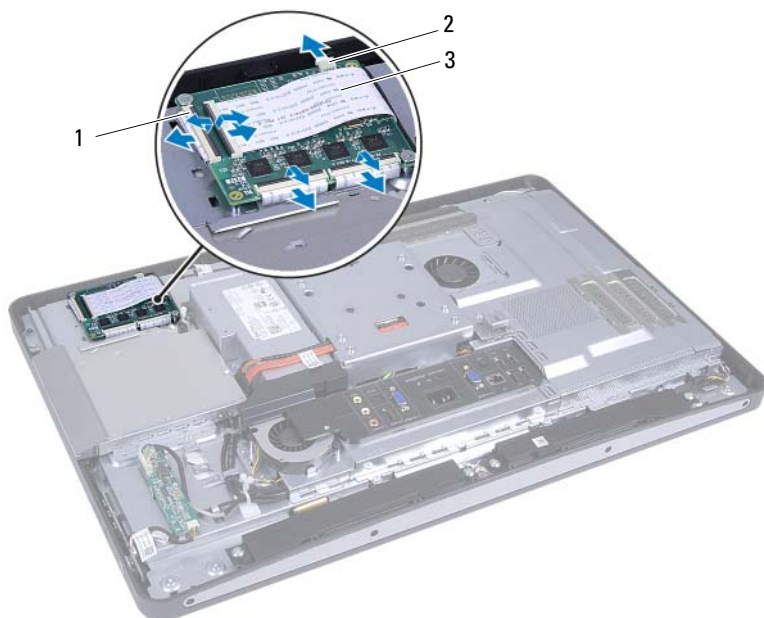

- 1 konektory (4)
- 2 kábel systémovej dosky
- 3 káble dosky dotykovej obrazovky (4)

- 4 Odskrutkujte skrutky, ktoré upevňujú dosku dotykovej obrazovky k šasi.
- 5 Vyberte dosku dotykovej obrazovky zo šasi.



1 skrutky (2)

2 doska dotykovej obrazovky

Spätná montáž dosky dotykovej obrazovky

Postup

- 1 Zarovnajte otvory na skrutky na doske dotykovej obrazovky s otvormi na skrutky na šasi.
- 2 Zaskrutkujte späť skrutky, ktoré upevňujú dosku dotykovej obrazovky k šasi.
- 3 Pripojte všetky káble dosky dotykovej obrazovky ku konektorom na doske dotykovej obrazovky a zaistite západky.
- 4 Pripojte kábel systémovej dosky ku konektoru dosky dotykovej obrazovky.
- 5 Zarovnajte kryt dosky dotykovej obrazovky so západkami na šasi a zacvaknite ho na miesto.

Dodatočné úkony

- 1 Nainštalujte zadný kryt.
Pozrite si „Spätná montáž zadného krytu“ na strane 24.
- 2 Nainštalujte stojan. Pozrite si „Spätná montáž stojana“ na strane 21.
- 3 Postupujte podľa pokynov v časti „Po ukončení práce vnútri počítača“ na strane 13.

Doska meniča

 **VÝSTRAHA:** Pred prácou vnútri počítača si prečítajte bezpečnostné pokyny, ktoré ste dostali s vaším počítačom, a postupujte podľa krokov uvedených v časti „Skôr než začnete“ na strane 9. Ďalšie informácie o bezpečnosti a overených postupoch nájdete na stránke so zákonnými požiadavkami portálu www.dell.com na adrese dell.com/regulatory_compliance.

Demontáž dosky meniča

Prípravné úkony

- 1 Demontujte stojan. Pozrite si „Demontáž stojana“ na strane 19.
- 2 Demontujte zadný kryt. Pozrite si „Demontáž zadného krytu“ na strane 23.

Postup

- 1 Odpojte kábel dosky meniča a kábel podsvietenia displeja od konektorov na doske meniča.
- 2 Odskrutkujte skrutky, ktoré upevňujú dosku meniča k šasi.
- 3 Vyberte dosku meniča zo šasi.

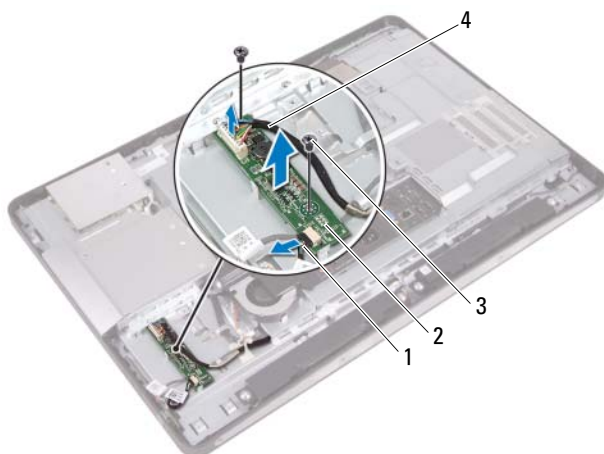

- | | |
|-------------------------------|----------------------|
| 1 kábel podsvietenia displeja | 2 doska meniča |
| 3 skrutky (2) | 4 kábel dosky meniča |

Spätná montáž dosky meniča

Postup

- 1 Zarovnajte otvory na skrutky na doske meniča s otvormi na skrutky na šasi.
- 2 Zaskrutkujte späť skrutky, ktoré upevňujú dosku meniča k šasi.
- 3 Pripojte kábel dosky meniča a kábel podsvietenia displeja ku konektorom na doske meniča.

Dodatočné úkony

- 1 Nainštalujte zadný kryt.
Pozrite si „Spätná montáž zadného krytu“ na strane 24.
- 2 Nainštalujte stojan. Pozrite si „Spätná montáž stojana“ na strane 21.
- 3 Postupujte podľa pokynov v časti „Po ukončení práce vnútri počítača“ na strane 13.

Doska s tlačidlom napájania

! **VÝSTRAHA:** Pred prácou vnútri počítača si prečítajte bezpečnostné pokyny, ktoré ste dostali s vaším počítačom, a postupujte podľa krokov uvedených v časti „Skôr než začnete“ na strane 9. Ďalšie informácie o bezpečnosti a overených postupoch nájdete na stránke so zákonnými požiadavkami portálu www.dell.com na adrese dell.com/regulatory_compliance.

Demontáž dosky s tlačidlom napájania

Prípravné úkony

- 1 Demontujte stojan. Pozrite si „Demontáž stojana“ na strane 19.
- 2 Demontujte zadný kryt. Pozrite si „Demontáž zadného krytu“ na strane 23.

Postup

- 1 Pomocou prstov jemne zdvihnite dosku s tlačidlom napájania zo stredného rámu.

- 2 Odpojte kábel dosky s tlačidlom napájania od konektora na doske s tlačidlom napájania.

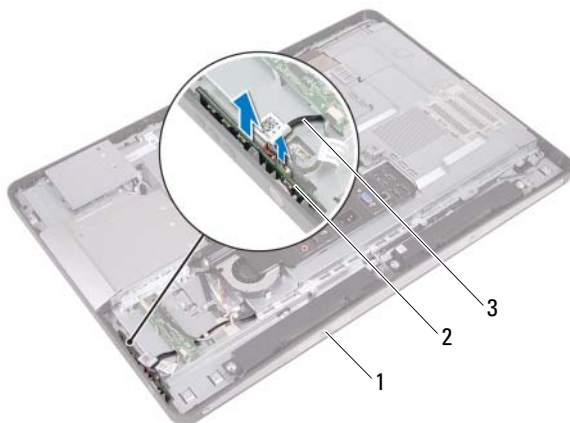

- 1 stredný rám
- 2 doska s tlačidlom napájania
- 3 kábel dosky s tlačidlom napájania

Spätná montáž dosky s tlačidlom napájania

Postup

- 1 Pripojte kábel dosky s tlačidlom napájania ku konektoru na doske s tlačidlom napájania.
- 2 Zasuňte dosku s tlačidlom napájania do otvoru v strednom ráme.

Dodatočné úkony

- 1 Nainštalujte zadný kryt.
Pozrite si „Spätná montáž zadného krytu“ na strane 24.
- 2 Nainštalujte stojan. Pozrite si „Spätná montáž stojana“ na strane 21.
- 3 Postupujte podľa pokynov v časti „Po ukončení práce vnútri počítača“ na strane 13.

Pamäťové moduly

⚠ VÝSTRAHA: Pred prácou vnútri počítača si prečítajte bezpečnostné pokyny, ktoré ste dostali s vaším počítačom, a postupujte podľa krokov uvedených v časti „Skôr než začnete“ na strane 9. Ďalšie informácie o bezpečnosti a overených postupoch nájdete na stránke so zákonnými požiadavkami portálu www.dell.com na adrese dell.com/regulatory_compliance.

Demontáž pamäťových modulov

Prípravné úkony

- 1 Demontujte stojan. Pozrite si „Demontáž stojana“ na strane 19.
- 2 Demontujte zadný kryt. Pozrite si „Demontáž zadného krytu“ na strane 23.

Postup

- 1 Pomocou prstov zdvihnite kryt pamäťových modulov a oddeľte ho od krytu systémovej dosky.

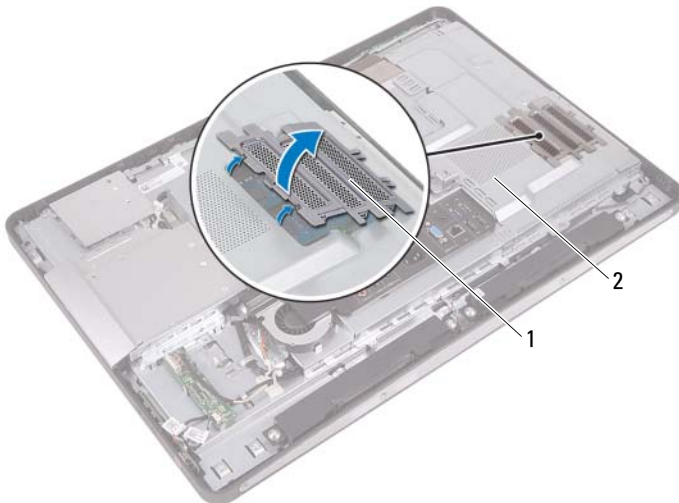

1 kryt pamäťových modulov

2 kryt systémovej dosky

- 2 Na koncoch konektora pamäťového modulu prstami opatrne rozťahnite zaisťovacie svorky, kým sa pamäťový modul nevysunie.
- 3 Vyberte pamäťový modul z konektora pamäťového modulu.

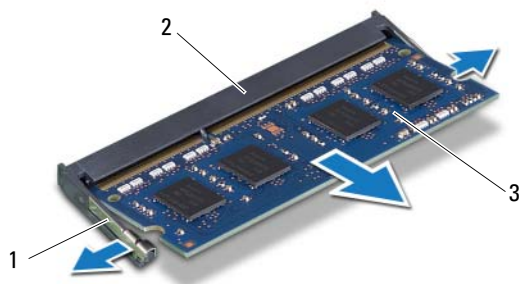

1 zaisťovacie svorky (2)

2 konektor pamäťového modulu

3 pamäťový modul

Spätná montáž pamäťových modulov

Postup

- 1** Zarovnajte drážku na pamäťovom module so západkou na konektore pamäťového modulu.
- 2** Zasuňte pamäťový modul pod uhlom 45 stupňov pevne do konektora a potom ho tlačte smerom nadol, kým nezacvakne na miesto. Ak nepočujete cvaknutie, vyberte pamäťový modul a znova ho nainštalujte.
- 3** Položte kryt pamäťového modulu na kryt systémovej dosky a zacvaknite kryt pamäťového modulu na miesto.

Dodatočné úkony

- 1** Nainštalujte zadný kryt.
Pozrite si „Spätná montáž zadného krytu“ na strane 24.
- 2** Nainštalujte stojan. Pozrite si „Spätná montáž stojana“ na strane 21.
- 3** Postupujte podľa pokynov v časti „Po ukončení práce vnútri počítača“ na strane 13.

Optická jednotka

⚠ VÝSTRAHA: Pred prácou vnútri počítača si prečítajte bezpečnostné pokyny, ktoré ste dostali s vaším počítačom, a postupujte podľa krokov uvedených v časti „Skôr než začnete“ na strane 9. Ďalšie informácie o bezpečnosti a overených postupoch nájdete na stránke so zákonnými požiadavkami portálu www.dell.com na adrese dell.com/regulatory_compliance.

Demontáž optickej jednotky

Prípravné úkony

- 1 Demontujte stojan. Pozrite si „Demontáž stojana“ na strane 19.
- 2 Demontujte zadný kryt. Pozrite si „Demontáž zadného krytu“ na strane 23.

Postup

- 1 Odpojte napájací a dátový kábel od konektora na optickej jednotke.
- 2 Odskrutkujte skrutky, ktoré upevňujú optickú jednotku k šasi.
- 3 Posuňte optickú jednotku a vyberte ju zo šasi.

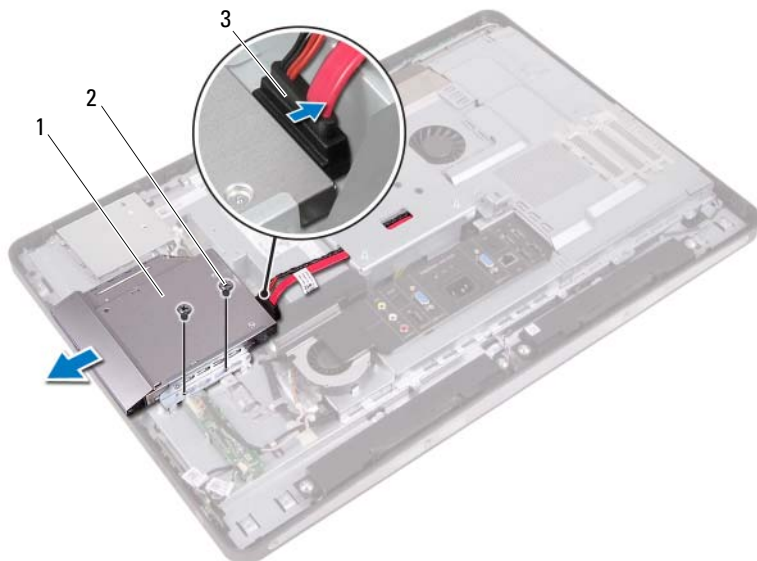

- | | | | |
|---|-------------------------|---|-------------|
| 1 | optická jednotka | 2 | skrutky (2) |
| 3 | napájací a dátový kábel | | |

- 4 Odskrutkujte skrutky, ktoré zaisťujú konzolu optickej jednotky k optickej jednotke.
- 5 Odpojte konzolu optickej jednotky od optickej jednotky.

- 6 Otočte rám optickej jednotky nahor a oddeľte ho od optickej jednotky.
- 7 Odpojte rám optickej jednotky od optickej jednotky.



- 1 rám optickej jednotky
- 3 skrutky (2)

- 2 konzola optickej jednotky

Spätná montáž optickej jednotky

Postup

- 1** Zarovnajte rám optickej jednotky s optickou jednotkou a zacvaknite ho na svoje miesto.
- 2** Zarovnajte otvory na skrutky na konzole optickej jednotky s otvormi na skrutky na optickej jednotke.
- 3** Zaskrutkujte späť skrutky, ktoré zaisťujú konzolu optickej jednotky k optickej jednotke.
- 4** Zasuňte optickú jednotku na svoje miesto a skontrolujte, či sú otvory na skrutky na konzole optickej jednotky zarovnané s otvormi na skrutky na šasi.
- 5** Zaskrutkujte späť skrutky, ktoré upevňujú optickú jednotku k šasi.
- 6** Pripojte napájací a dátový kábel ku konektoru na optickej jednotke.

Dodatočné úkony

- 1** Nainštalujte zadný kryt.
Pozrite si „Spätná montáž zadného krytu“ na strane 24.
- 2** Nainštalujte stojan. Pozrite si „Spätná montáž stojana“ na strane 21.
- 3** Postupujte podľa pokynov v časti „Po ukončení práce vnútri počítača“ na strane 13.

Upevňovacia konzola VESA

 **VÝSTRAHA:** Pred prácou vnútri počítača si prečítajte bezpečnostné pokyny, ktoré ste dostali s vaším počítačom, a postupujte podľa krokov uvedených v časti „Skôr než začnete“ na strane 9. Ďalšie informácie o bezpečnosti a overených postupoch nájdete na stránke so zákonnými požiadavkami portálu www.dell.com na adrese dell.com/regulatory_compliance.

 **POZNÁMKA:** Rozmery upevňovacej konzoly VESA na vašom počítači sú 100 x 100 mm.

Demontáž upevňovacej konzoly VESA

Prípravné úkony

- 1 Demontujte stojan. Pozrite si „Demontáž stojana“ na strane 19.
- 2 Demontujte zadný kryt. Pozrite si „Demontáž zadného krytu“ na strane 23.

Postup

- 1 Odskrutkujte skrutky, ktoré upevňujú upevňovaciu konzolu VESA k šasi.
- 2 Vyberte upevňovaciu konzolu VESA zo šasi.

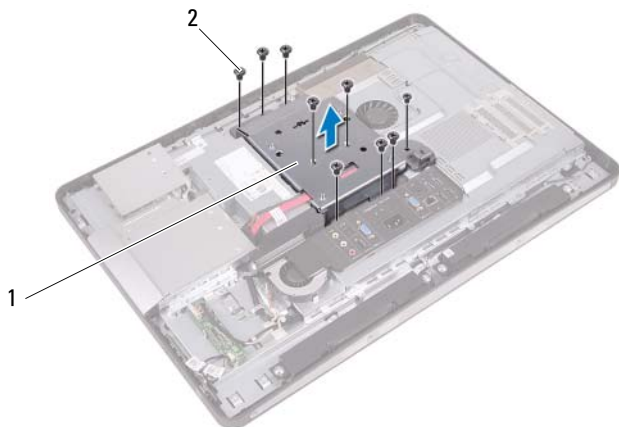

- 1 upevňovacia konzola VESA 2 skrutky (9)

Spätná montáž upevňovacej konzoly VESA



Postup

- 1 Zarovnajte otvory na skrutky na upevňovacej konzole VESA s otvormi na skrutky na šasi.
- 2 Zaskrutkujte skrutky, ktoré upevňujú upevňovaciu konzolu VESA k šasi.

Dodatočné úkony

- 1 Nainštalujte zadný kryt.
Pozrite si „Spätná montáž zadného krytu“ na strane 24.
- 2 Nainštalujte stojan. Pozrite si „Spätná montáž stojana“ na strane 21.
- 3 Postupujte podľa pokynov v časti „Po ukončení práce vnútri počítača“ na strane 13.

Pevný disk

-  **VÝSTRAHA:** Pred prácou vnútri počítača si prečítajte bezpečnostné pokyny, ktoré ste dostali s vaším počítačom, a postupujte podľa krokov uvedených v časti „Skôr než začnete“ na strane 9. Ďalšie informácie o bezpečnosti a overených postupoch nájdete na stránke so zákonnými požiadavkami portálu www.dell.com na adrese dell.com/regulatory_compliance.
-  **UPOZORNENIE:** Nedemontujte pevný disk, ak je počítač zapnutý alebo je v režime spánku, v opačnom prípade môže dôjsť k strate údajov.
-  **UPOZORNENIE:** Pevné disky sú mimoriadne krehké. Počas manipulácie s pevným diskom buďte opatrní.

Demontáž pevného disku

Prípravné úkony

- 1 Demontujte stojan. Pozrite si „Demontáž stojana“ na strane 19.
- 2 Demontujte zadný kryt. Pozrite si „Demontáž zadného krytu“ na strane 23.
- 3 Demontujte upevňovaciu konzolu VESA.
Pozrite si „Demontáž upevňovacej konzoly VESA“ na strane 43.

Postup

- 1 Vyberte napájací a dátový kábel optickej jednotky z vodiacich úchytiak na konzole pevného disku.
- 2 Odpojte napájací a dátový kábel od konektora na pevnom disku.
- 3 Vyberte napájací kábel z vodiacej úchytky na konzole pevného disku.
- 4 Odskrutkujte skrutku, ktorá upevňuje konzolu pevného disku k šasi.
- 5 Posuňte konzolu pevného disku smerom k hornej časti počítača a vyberte ju zo šasi.

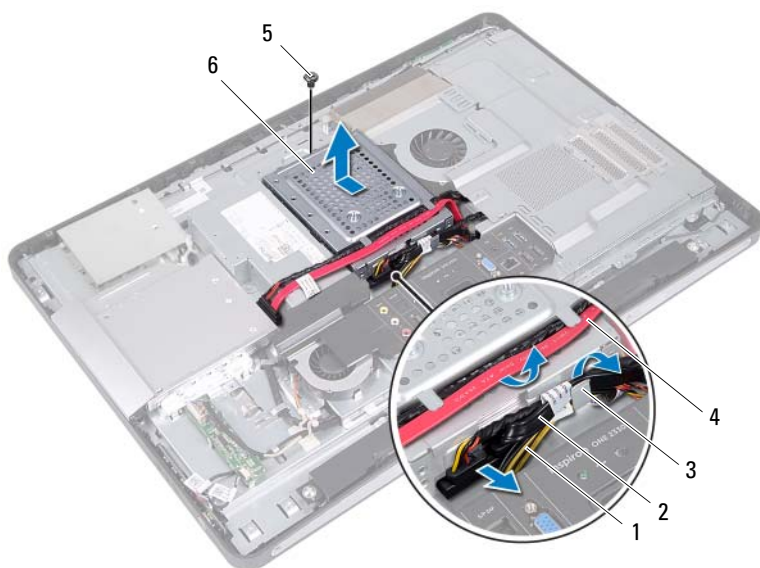

- | | | | |
|---|-----------------|---|--------------------------------------------|
| 1 | napájací kábel | 2 | napájací a dátový kábel (pevný disk) |
| 3 | vodiaca úchytky | 4 | napájací a dátový kábel (optická jednotka) |
| 5 | skrutka | 6 | konzola pevného disku |

- 6 Odskrutkujte skrutky, ktoré upevňujú konzolu pevného disku k pevnému disku.
- 7 Vyberte pevný disk z konzoly pevného disku.

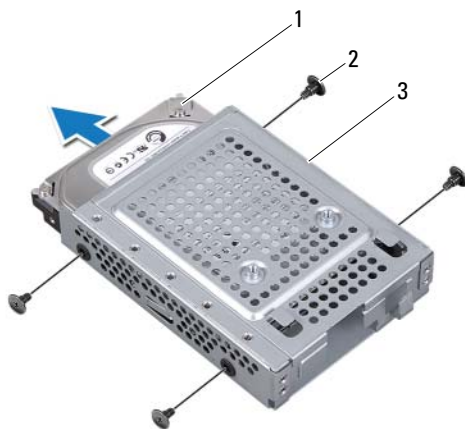

- | | | | |
|---|-----------------------|---|-------------|
| 1 | pevný disk | 2 | skrutky (4) |
| 3 | konzola pevného disku | | |

Spätná montáž pevného disku

Postup

- 1 Zasuňte pevný disk do konzoly pevného disku.
- 2 Zarovnajzte otvory na skrutky na konzole pevného disku s otvormi na skrutky na pevnom disku.
- 3 Zaskrutkujte späť skrutky, ktoré upevňujú konzolu pevného disku k pevnému disku.
- 4 Umiestnite konzolu pevného disku na šasi a zasuňte ju smerom k spodnej časti počítača. Skontrolujte, či sa západky v spodnej časti konzoly pevného disku zasunuli do otvorov v šasi.
- 5 Natrasujte napájací kábel cez vodiacu úchytku na konzole pevného disku.
- 6 Natrasujte napájací a dátový kábel optickej jednotky cez vodiace úchytky na konzole pevného disku.
- 7 Natrasujte napájací a dátový kábel pevného disku cez vodiacu úchytku na konzole pevného disku.
- 8 Pripojte napájací a dátový kábel ku konektoru na pevnom disku.

Dodatočné úkony

- 1 Nainštalujte upevňovaciu konzolu VESA.
Pozrite si „Spätná montáž upevňovacej konzoly VESA“ na strane 44.
- 2 Nainštalujte zadný kryt.
Pozrite si „Spätná montáž zadného krytu“ na strane 24.
- 3 Nainštalujte stojan. Pozrite si „Spätná montáž stojana“ na strane 21.
- 4 Postupujte podľa pokynov v časti „Po ukončení práce vnútri počítača“ na strane 13.

Kryt systémovej dosky

! **VÝSTRAHA:** Pred prácou vnútri počítača si prečítajte bezpečnostné pokyny, ktoré ste dostali s vaším počítačom, a postupujte podľa krokov uvedených v časti „Skôr než začnete“ na strane 9. Ďalšie informácie o bezpečnosti a overených postupoch nájdete na stránke so zákonnými požiadavkami portálu www.dell.com na adrese dell.com/regulatory_compliance.

Demontáž krytu systémovej dosky

Prípravné úkony

- 1 Demontujte stojan. Pozrite si „Demontáž stojana“ na strane 19.
- 2 Demontujte zadný kryt. Pozrite si „Demontáž zadného krytu“ na strane 23.
- 3 Demontujte upevňovaciu konzolu VESA.
Pozrite si „Demontáž upevňovacej konzoly VESA“ na strane 43.

Postup

- 1 Odskrutkujte skrutky, ktoré zaisťujú kryt systémovej dosky k šasi.
- 2 Otočte kryt systémovej dosky smerom k strane počítača a uvoľnite ju zo šasi.

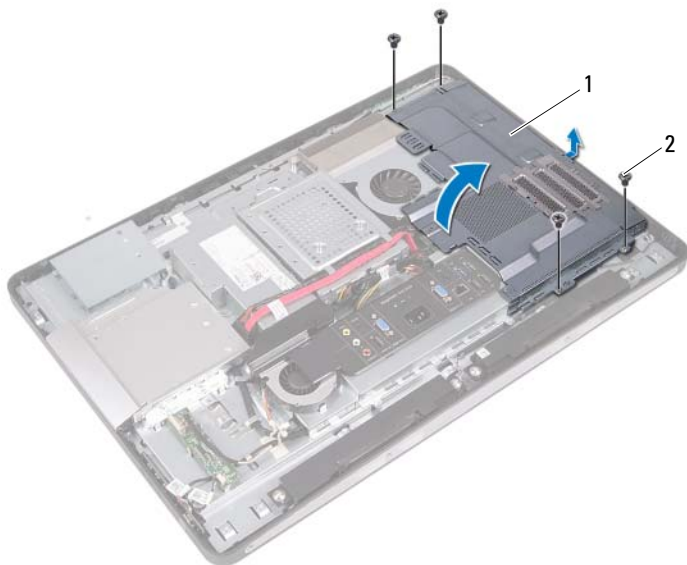

1 kryt systémovej dosky

2 skrutky (4)

Spätná montáž krytu systémovej dosky

Postup

- 1 Zarovnajte otvory na skrutky na kryte systémovej dosky s otvormi na skrutky na šasi.
- 2 Zaskrutkujte späť skrutky, ktoré upevňujú kryt systémovej dosky k šasi.

Dodatočné úkony

- 1 Nainštalujte upevňovaciu konzolu VESA.
Pozrite si „Spätná montáž upevňovacej konzoly VESA“ na strane 44.
- 2 Nainštalujte zadný kryt.
Pozrite si „Spätná montáž zadného krytu“ na strane 24.
- 3 Nainštalujte stojan. Pozrite si „Spätná montáž stojana“ na strane 21.
- 4 Postupujte podľa pokynov v časti „Po ukončení práce vnútri počítača“ na strane 13.

Bezdrôtová karta Mini-Card

 **VÝSTRAHA:** Pred prácou vnútri počítača si prečítajte bezpečnostné pokyny, ktoré ste dostali s vaším počítačom, a postupujte podľa krokov uvedených v časti „Skôr než začnete“ na strane 9. Ďalšie informácie o bezpečnosti a overených postupoch nájdete na stránke so zákonnými požiadavkami portálu www.dell.com na adrese dell.com/regulatory_compliance.

 **POZNÁMKA:** Spoločnosť Dell neručí za kompatibilitu, ani neposkytuje podporu pre karty Mini-Card získané z iných zdrojov, než od spoločnosti Dell.

Ak ste si s počítačom objednali bezdrôtovú kartu Mini-Card, je už nainštalovaná.

Váš počítač obsahuje zásuvku na karty Mini-Card polovičnej veľkosti, ktorá podporuje kombinované karty pre bezdrôtovú lokálnu sieť (WLAN) + Bluetooth.

Demontáž bezdrôtovej karty Mini-Card

Prípravné úkony

- 1 Demontujte stojan. Pozrite si „Demontáž stojana“ na strane 19.
- 2 Demontujte zadný kryt. Pozrite si „Demontáž zadného krytu“ na strane 23.
- 3 Demontujte upevňovaciu konzolu VESA.
Pozrite si „Demontáž upevňovacej konzoly VESA“ na strane 43.
- 4 Demontujte kryt systémovej dosky.
Pozrite si „Demontáž krytu systémovej dosky“ na strane 49.

Postup

- 1 Odpojte anténne káble od konektorov na karte Mini-Card
- 2 Odskrutkujte skrutky, ktoré pripevňujú kartu Mini-Card ku konektoru systémovej dosky.

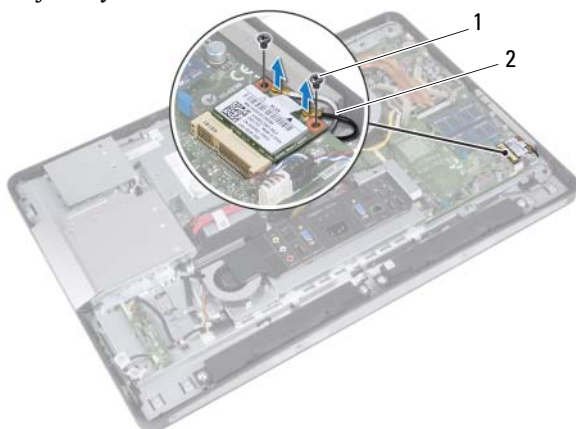

1 skrutky (2)

2 anténne káble (2)

- 3 Posuňte a vyberte kartu Mini-Card z konektora na systémovej doske.

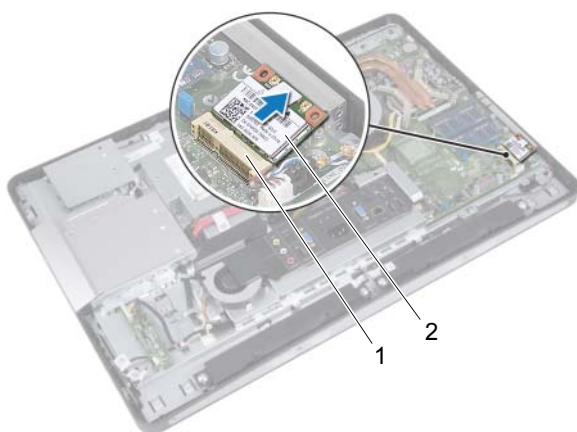

1 konektor systémovej dosky

2 karta Mini-Card

Spätná montáž bezdrôtovej karty Mini-Card

Postup

- 1 Zarovnajte drážku na karte Mini-Card so západkou na konektore systémovej dosky.

△ **UPOZORNENIE:** Kartu Mini-Card zasuňte na miesto pevným a rovnomerným tlakom. Ak použijete nadmernú silu, môžete poškodiť konektor.

△ **UPOZORNENIE:** Konektory sú označené, aby sa zabezpečila správna inštalácia. Ak pocítite odpor, skontrolujte konektory na karte Mini-Card a na systémovej doske a kartu Mini-Card opäť zarovnajte.

△ **UPOZORNENIE:** Nikdy neumiestňujte káble pod kartu Mini-Card – v opačnom prípade hrozí riziko jej poškodenia.

- 2 Konektor karty Mini-Card zasuňte do konektora systémovej dosky pod 45-stupňovým uhlom.
- 3 Zatlačte druhý koniec karty Mini-Card do zásuvky na systémovej doske a zaskrutkujte späť skrutky, ktoré zaisťujú kartu Mini-Card ku konektoru systémovej dosky.
- 4 Pripojte anténne káble ku konektorom karty Mini-Card.

V nasledujúcej tabuľke nájdete farebnú schému anténnych káblov pre každú kartu Mini-Card podporovanú vašim počítačom.

Konektory na karte Mini-Card	Farebná schéma anténnych káblov
WLAN + Bluetooth (2 káble)	
Hlavná WLAN + Bluetooth (biely trojuholník)	biely čierny
Doplňková WLAN + Bluetooth (čierny trojuholník)	

Dodatočné úkony

- 1** Nainštalujte kryt systémovej dosky.
Pozrite si „Spätná montáž krytu systémovej dosky“ na strane 51.
- 2** Nainštalujte upevňovaciu konzolu VESA.
Pozrite si „Spätná montáž upevňovacej konzoly VESA“ na strane 44.
- 3** Nainštalujte zadný kryt.
Pozrite si „Spätná montáž zadného krytu“ na strane 24.
- 4** Nainštalujte stojan. Pozrite si „Spätná montáž stojana“ na strane 21.
- 5** Postupujte podľa pokynov v časti „Po ukončení práce vnútri počítača“ na strane 13.

Reproduktory

⚠ VÝSTRAHA: Pred prácou vnútri počítača si prečítajte bezpečnostné pokyny, ktoré ste dostali s vaším počítačom, a postupujte podľa krokov uvedených v časti „Skôr než začnete“ na strane 9. Ďalšie informácie o bezpečnosti a overených postupoch nájdete na stránke so zákonnými požiadavkami portálu www.dell.com na adrese dell.com/regulatory_compliance.

Demontáž reproduktorov

Prípravné úkony

- 1 Demontujte stojan. Pozrite si „Demontáž stojana“ na strane 19.
- 2 Demontujte zadný kryt. Pozrite si „Demontáž zadného krytu“ na strane 23.
- 3 Demontujte upevňovaciu konzolu VESA.
Pozrite si „Demontáž upevňovacej konzoly VESA“ na strane 43.
- 4 Demontujte kryt systémovej dosky.
Pozrite si „Demontáž krytu systémovej dosky“ na strane 49.

Postup

- 1 Odpojte káble ľavého a pravého reproduktora od konektorov na systémovej doske.
- 2 Vyberte káble reproduktorov z vodiacich úchytiak na šasi.
- 3 Odskrutkujte skrutky, ktoré upevňujú reproduktory k šasi.
- 4 Vyberte reproduktory zo skrinky.

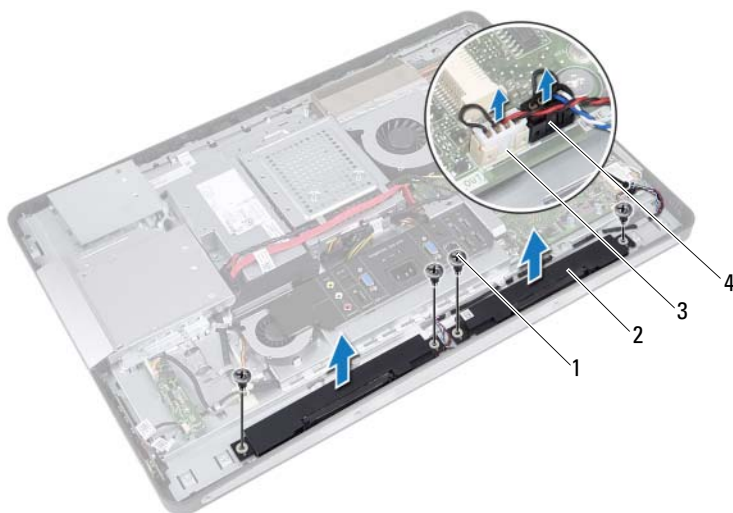

- | | | | |
|---|-------------------------------------|---|------------------------------------|
| 1 | skrutky (4) | 2 | reproduktory (2) |
| 3 | konektor kábla pravého reproduktora | 4 | konektor kábla ľavého reproduktora |

Inštalácia reproduktorov

Postup

- 1 Zarovnajte otvory na skrutky na reproduktoroch s otvormi na skrutky na šasi.
- 2 Zaskrutkujte späť skrutky, ktoré upevňujú reproduktory k šasi.
- 3 Natrasujte káble reproduktorov cez vodiace úchytky na šasi.
- 4 Pripojte káble ľavého a pravého reproduktora ku konektorom na systémovej doske.

Dodatočné úkony

- 1 Nainštalujte kryt systémovej dosky.
Pozrite si „Spätná montáž krytu systémovej dosky“ na strane 51.
- 2 Nainštalujte upevňovaciu konzolu VESA.
Pozrite si „Spätná montáž upevňovacej konzoly VESA“ na strane 44.
- 3 Nainštalujte zadný kryt.
Pozrite si „Spätná montáž zadného krytu“ na strane 24.
- 4 Nainštalujte stojan. Pozrite si „Spätná montáž stojana“ na strane 21.
- 5 Postupujte podľa pokynov v časti „Po ukončení práce vnútri počítača“ na strane 13.

Chladič procesora

⚠ VÝSTRAHA: Pred prácou vnútri počítača si prečítajte bezpečnostné pokyny, ktoré ste dostali s vaším počítačom, a postupujte podľa krokov uvedených v časti „Skôr než začnete“ na strane 9. Ďalšie informácie o bezpečnosti a overených postupoch nájdete na stránke so zákonnými požiadavkami portálu www.dell.com na adrese dell.com/regulatory_compliance.

Demontáž chladiča procesora

Prípravné úkony

- 1 Demontujte stojan. Pozrite si „Demontáž stojana“ na strane 19.
- 2 Demontujte zadný kryt. Pozrite si „Demontáž zadného krytu“ na strane 23.
- 3 Demontujte upevňovaciu konzolu VESA.
Pozrite si „Demontáž upevňovacej konzoly VESA“ na strane 43.
- 4 Demontujte kryt systémovej dosky.
Pozrite si „Demontáž krytu systémovej dosky“ na strane 49.

Postup

- 1 Odskrutkujte skrutku, ktorá upevňuje chladič procesora k šasi.
- 2 Postupne (podľa označenia na chladiči procesora) uvoľnite skrutky so zapustenou hlavou, ktoré zaisťujú chladič procesora na systémovej doske.
- 3 Odlepte časť hliníkovej fólie, ktorá je prilepená na ventilátore chladiča procesora.
- 4 Vyberte chladič procesora zo systémovej dosky.

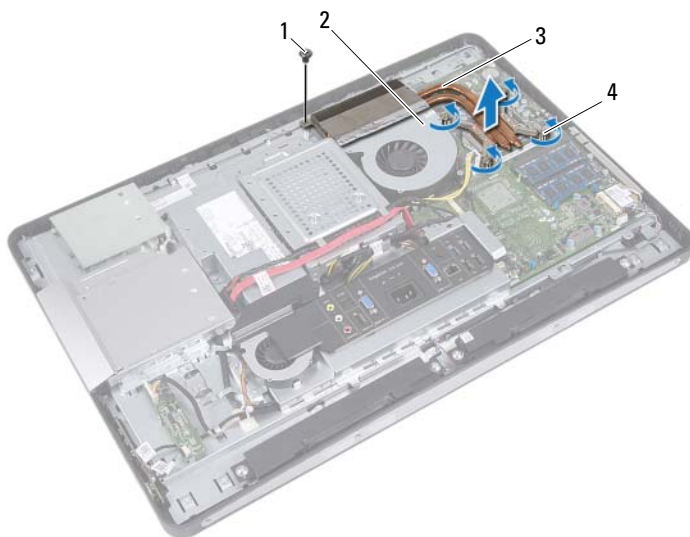

- | | | | |
|---|-------------------|---|----------------------------------|
| 1 | skrutka | 2 | hliníková fólia |
| 3 | chladič procesora | 4 | skrutky so zapustenou hlavou (4) |

Spätná montáž chladiča procesora

Postup



POZNÁMKA: Pôvodnú teplovodivú pastu môžete použiť znova, ak inštalujete pôvodnú systémovú dosku aj chladič. Ak vymieňate systémovú dosku alebo chladič, použite tepelnú podložku, ktorá je dodaná v súprave, aby ste zabezpečili tepelnú vodivosť.

- 1 Odstráňte teplovodivú pastu zo spodnej časti chladiča procesora a naneste novú.
- 2 Zarovnajte otvory na skrutky na zostave chladiča procesora s otvormi na skrutky na systémovej doske.
- 3 Postupne (podľa označenia na chladiči procesora) dotiahnite skrutky so zapustenou hlavou, ktoré zaisťujú chladič procesora k systémovej doske.
- 4 Zaskrutkujte späť skrutku, ktorá upevňuje chladič procesora k šasi.
- 5 Prilepte hliníkovú fóliu na chladiči procesora na ventilátor chladiča procesora.

Dodatočné úkony

- 1 Nainštalujte kryt systémovej dosky.
Pozrite si „Spätná montáž krytu systémovej dosky“ na strane 51.
- 2 Nainštalujte upevňovaciu konzolu VESA.
Pozrite si „Spätná montáž upevňovacej konzoly VESA“ na strane 44.
- 3 Nainštalujte zadný kryt.
Pozrite si „Spätná montáž zadného krytu“ na strane 24.
- 4 Nainštalujte stojan. Pozrite si „Spätná montáž stojana“ na strane 21.
- 5 Postupujte podľa pokynov v časti „Po ukončení práce vnútri počítača“ na strane 13.

Ventilátor chladiča procesora

! **VÝSTRAHA:** Pred prácou vnútri počítača si prečítajte bezpečnostné pokyny, ktoré ste dostali s vaším počítačom, a postupujte podľa krokov uvedených v časti „Skôr než začnete“ na strane 9. Ďalšie informácie o bezpečnosti a overených postupoch nájdete na stránke so zákonnými požiadavkami portálu www.dell.com na adrese dell.com/regulatory_compliance.

Demontáž ventilátora chladiča procesora

Prípravné úkony

- 1 Demontujte stojan. Pozrite si „Demontáž stojana“ na strane 19.
- 2 Demontujte zadný kryt. Pozrite si „Demontáž zadného krytu“ na strane 23.
- 3 Demontujte upevňovaciu konzolu VESA.
Pozrite si „Demontáž upevňovacej konzoly VESA“ na strane 43.
- 4 Demontujte kryt systémovej dosky.
Pozrite si „Demontáž krytu systémovej dosky“ na strane 49.

Postup

- 1 Odpojte kábel ventilátora chladiča procesora od konektora na systémovej doske.
- 2 Odskrutkujte skrutky, ktoré upevňujú ventilátor chladiča procesora k šasi.
- 3 Odlepte časť hliníkovej fólie, ktorá je prilepená na chladiči procesora.
- 4 Vyberte ventilátor chladiča procesora zo šasi

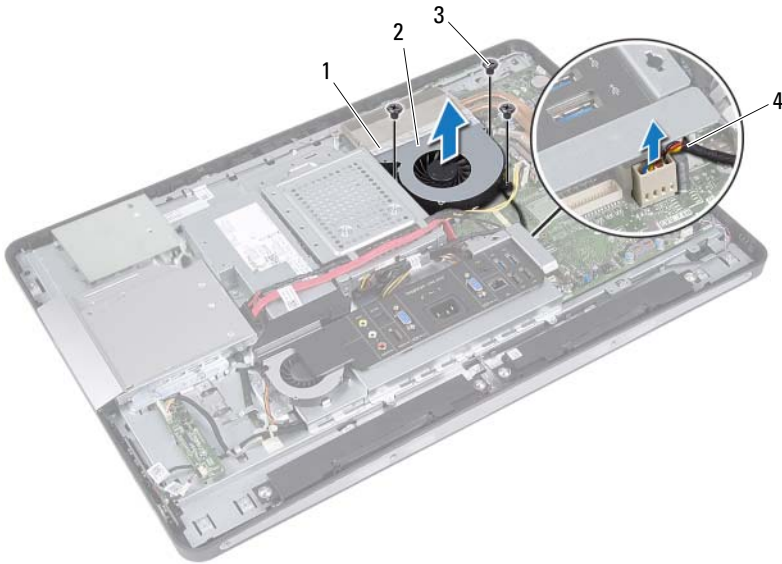

- | | | | |
|---|-----------------|---|--------------------------------------|
| 1 | hliníková fólia | 2 | ventilátor chladiča procesora |
| 3 | skrutky (3) | 4 | kábel ventilátora chladiča procesora |

Spätná montáž ventilátora chladiča procesora

Postup

- 1 Zarovnajte otvory na skrutky na ventilátore chladiča procesora s otvormi na skrutky na šasi.
- 2 Zaskrutkujte späť skrutky, ktoré upevňujú ventilátor chladiča procesora k šasi.
- 3 Pripojte kábel ventilátora chladiča procesora ku konektoru na systémovej doske.
- 4 Prilepte hliníkovú fóliu na ventilátore chladiča procesora na chladič procesora.

Dodatočné úkony

- 1 Nainštalujte kryt systémovej dosky.
Pozrite si „Spätná montáž krytu systémovej dosky“ na strane 51.
- 2 Nainštalujte upevňovaciu konzolu VESA.
Pozrite si „Spätná montáž upevňovacej konzoly VESA“ na strane 44.
- 3 Nainštalujte zadný kryt.
Pozrite si „Spätná montáž zadného krytu“ na strane 24.
- 4 Nainštalujte stojan. Pozrite si „Spätná montáž stojana“ na strane 21.
- 5 Postupujte podľa pokynov v časti „Po ukončení práce vnútri počítača“ na strane 13.

Procesor

⚠ VÝSTRAHA: Pred prácou vnútri počítača si prečítajte bezpečnostné pokyny, ktoré ste dostali s vaším počítačom, a postupujte podľa krokov uvedených v časti „Skôr než začnete“ na strane 9. Ďalšie informácie o bezpečnosti a overených postupoch nájdete na stránke so zákonnými požiadavkami portálu www.dell.com na adrese dell.com/regulatory_compliance.

Demontáž procesora

Prípravné úkony

- 1 Demontujte stojan. Pozrite si „Demontáž stojana“ na strane 19.
- 2 Demontujte zadný kryt. Pozrite si „Demontáž zadného krytu“ na strane 23.
- 3 Demontujte upevňovaciu konzolu VESA.
Pozrite si „Demontáž upevňovacej konzoly VESA“ na strane 43.
- 4 Demontujte kryt systémovej dosky.
Pozrite si „Demontáž krytu systémovej dosky“ na strane 49.
- 5 Demontujte chladič procesora.
Pozrite si „Demontáž chladiča procesora“ na strane 61.

Postup

- 1 Uvoľňovaciu páčku stlačte nadol na kryt procesora a potom ju ťahajte smerom von, aby ste ju uvoľnili zo západky, ktorá ju zaisťuje.
- 2 Uvoľňovaciu páčku úplne vytiahnite, aby ste mohli otvoriť kryt procesora. Uvoľňovaciu páčku nechajte vysunutú v uvoľnenej polohe, aby bola zásuvka pripravená na nový procesor.
- 3 Opatrne zdvihnite procesor a vyberte ho zo zásuvky.

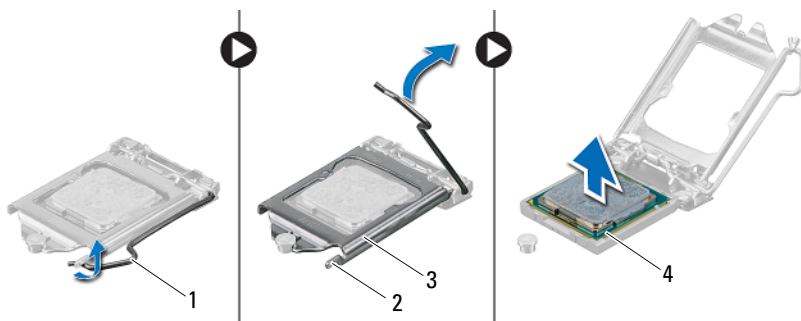

1 uvoľňovacia páčka

2 západka

3 kryt procesora

4 procesor

Spätná montáž procesora

Postup

- 1 Vybaľte nový procesor a dávajte pozor, aby ste sa nedotkli dolnej strany procesora.
- △ **UPOZORNENIE:** Uzemnite sa tak, že sa dotknete nenatreného kovového povrchu.
- △ **UPOZORNENIE:** Procesor v zásuvke nasmerujte do správnej polohy, aby ste zabránili jeho trvalému poškodeniu.
- 2 Ak nie je uvoľňovacia páčka na zásuvke úplne vysunutá, vysuňte ju do tejto polohy.
 - 3 Zarovňavacie drážky na procesore umiestnite do polohy proti dvom zarovňovacím západkám na zásuvke.
 - 4 Zarovňajte rohy kolíka 1 procesora a zásuvky a položte procesor do zásuvky procesora. Procesor zasuňte zľahka do zásuvky a dbajte na jeho správne umiestnenie.
- △ **UPOZORNENIE:** Zabezpečte, aby bol výrez krytu procesora umiestnený pod zarovňovacím kolíkom.
- 5 Keď je procesor úplne umiestnený v zásuvke, zatvorte kryt procesora.
 - 6 Uvoľňovaciu páčku otočte nadol a umiestnite ju pod západku na kryte procesora.

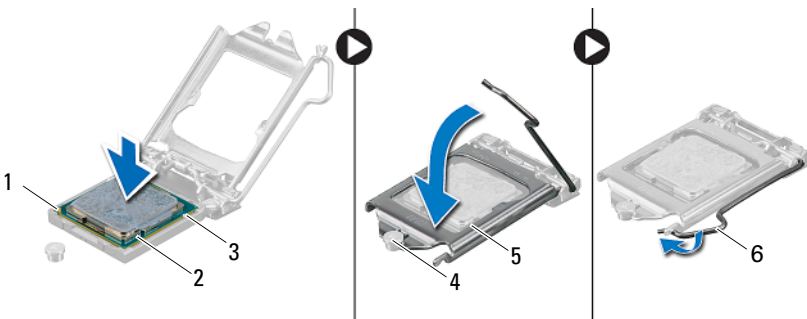

- | | | | |
|---|------------------------------|---|-------------------|
| 1 | indikátor kolíka 1 procesora | 2 | procesor |
| 3 | zarovňavacie drážky (2) | 4 | zarovňavací kolík |
| 5 | kryt procesora | 6 | uvoľňovacia páčka |

- 7 Odstráňte teplovodivú pastu zo spodnej časti chladiča.
- 8 Naneste novú teplovodivú pastu na hornú časť procesora.



UPOZORNENIE: Použite len novú teplovodivú pastu. Nová teplovodivá pasta je nevyhnutná na zabezpečenie primeranej tepelnej väzby, ktorá sa vyžaduje na optimálnu prevádzku procesora.

Dodatočné úkony

- 1 Nainštalujte chladič procesora.
Pozrite si „Spätná montáž chladiča procesora“ na strane 63.
- 2 Nainštalujte kryt systémovej dosky.
Pozrite si „Spätná montáž krytu systémovej dosky“ na strane 51.
- 3 Nainštalujte upevňovaciu konzolu VESA.
Pozrite si „Spätná montáž upevňovacej konzoly VESA“ na strane 44.
- 4 Nainštalujte zadný kryt.
Pozrite si „Spätná montáž zadného krytu“ na strane 24.
- 5 Nainštalujte stojan. Pozrite si „Spätná montáž stojana“ na strane 21.
- 6 Postupujte podľa pokynov v časti „Po ukončení práce vnútri počítača“ na strane 13.

Konzola ventilátora napájacieho zdroja

 **VÝSTRAHA:** Pred prácou vnútri počítača si prečítajte bezpečnostné pokyny, ktoré ste dostali s vaším počítačom, a postupujte podľa krokov uvedených v časti „Skôr než začnete“ na strane 9. Ďalšie informácie o bezpečnosti a overených postupoch nájdete na stránke so zákonnými požiadavkami portálu www.dell.com na adrese dell.com/regulatory_compliance.

Demontáž konzoly ventilátora napájacieho zdroja

Prípravné úkony

- 1 Demontujte stojan. Pozrite si „Demontáž stojana“ na strane 19.
- 2 Demontujte zadný kryt. Pozrite si „Demontáž zadného krytu“ na strane 23.

Postup

- 1 Odskrutkujte skrutku, ktorá upevňuje konzolu ventilátora napájacieho zdroja k šasi.
- 2 Vyberte konzolu ventilátora napájacieho zdroja zo šasi.



1 skrutka

2 konzola ventilátora napájacieho zdroja

Spätná montáž konzoly ventilátora napájacieho zdroja

Postup

- 1 Zarovnajte otvor na skrutku na konzole ventilátora napájacieho zdroja s otvorom na skrutku na šasi.
- 2 Zaskrutkujte späť skrutku, ktorá upevňuje konzolu ventilátora napájacieho zdroja k šasi.

Dodatočné úkony

- 1 Nainštalujte zadný kryt.
Pozrite si „Spätná montáž zadného krytu“ na strane 24.
- 2 Nainštalujte stojan. Pozrite si „Spätná montáž stojana“ na strane 21.
- 3 Postupujte podľa pokynov v časti „Po ukončení práce vnútri počítača“ na strane 13.

Kryt vstupov/výstupov

 **VÝSTRAHA:** Pred prácou vnútri počítača si prečítajte bezpečnostné pokyny, ktoré ste dostali s vaším počítačom, a postupujte podľa krokov uvedených v časti „Skôr než začnete“ na strane 9. Ďalšie informácie o bezpečnosti a overených postupoch nájdete na stránke so zákonnými požiadavkami portálu www.dell.com na adrese dell.com/regulatory_compliance.

Demontáž krytu vstupov/výstupov

Prípravné úkony

- 1 Demontujte stojan. Pozrite si „Demontáž stojana“ na strane 19.
- 2 Demontujte zadný kryt. Pozrite si „Demontáž zadného krytu“ na strane 23.

Postup

Jemným nadvihnutím krytu vstupov/výstupov ho uvoľníte zo západiek, ktoré ho upevňujú k šasi.

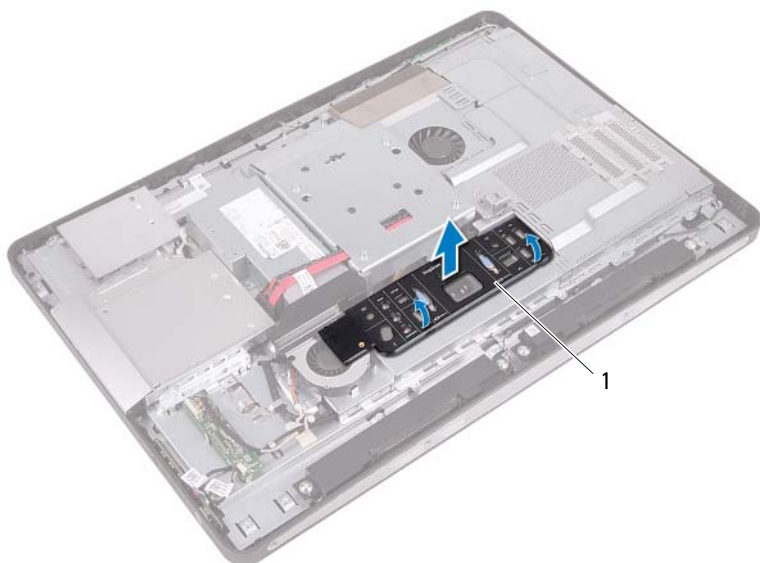

1 kryt vstupov/výstupov

Spätná montáž krytu vstupov/výstupov

Postup

Položte kryt vstupov/výstupov na kryt vstupno-výstupnej dosky a zacvaknite ho na miesto.

Dodatočné úkony

- 1** Nainštalujte zadný kryt.
Pozrite si „Spätná montáž zadného krytu“ na strane 24.
- 2** Nainštalujte stojan. Pozrite si „Spätná montáž stojana“ na strane 21.
- 3** Postupujte podľa pokynov v časti „Po ukončení práce vnútri počítača“ na strane 13.

Kryt vstupno-výstupnej dosky

⚠ VÝSTRAHA: Pred prácou vnútri počítača si prečítajte bezpečnostné pokyny, ktoré ste dostali s vaším počítačom, a postupujte podľa krokov uvedených v časti „Skôr než začnete“ na strane 9. Ďalšie informácie o bezpečnosti a overených postupoch nájdete na stránke so zákonnými požiadavkami portálu www.dell.com na adrese dell.com/regulatory_compliance.

Demontáž krytu vstupno-výstupnej dosky

Prípravné úkony

- 1 Demontujte stojan. Pozrite si „Demontáž stojana“ na strane 19.
- 2 Demontujte zadný kryt. Pozrite si „Demontáž zadného krytu“ na strane 23.
- 3 Demontujte upevňovaciu konzolu VESA.
Pozrite si „Demontáž upevňovacej konzoly VESA“ na strane 43.
- 4 Demontujte kryt systémovej dosky.
Pozrite si „Demontáž krytu systémovej dosky“ na strane 49.
- 5 Demontujte konzolu ventilátora napájacieho zdroja.
Pozrite si „Demontáž konzoly ventilátora napájacieho zdroja“ na strane 73.
- 6 Demontujte kryt vstupov/výstupov.
Pozrite si „Demontáž krytu vstupov/výstupov“ na strane 77.

Postup

- 1 Odskrutkujte skrutky, ktoré upevňujú napájací port ku krytu vstupno-výstupnej dosky.
- 2 Odskrutkujte skrutku, ktorá upevňuje riadiacu dosku napájania ku krytu vstupno-výstupnej dosky.
- 3 Odskrutkujte skrutky, ktoré upevňujú kryt vstupno-výstupnej dosky k šasi.
- 4 Otočte kryt vstupno-výstupnej dosky a položte ho na konzolu pevného disku.



- | | | | |
|---|--------------------------|---|------------------------------|
| 1 | riadiaca doska napájania | 2 | skrutky (7) |
| 3 | napájací port | 4 | kryt vstupno-výstupnej dosky |

- 5 Zasuňte napájací port a riadiacu dosku napájania cez otvor v kryte vstupno-výstupnej dosky.
- 6 Odpojte kábel ventilátora napájacieho zdroja od konektorov na systémovej doske.
- 7 Vyberte kryt vstupno-výstupnej dosky zo šasi.

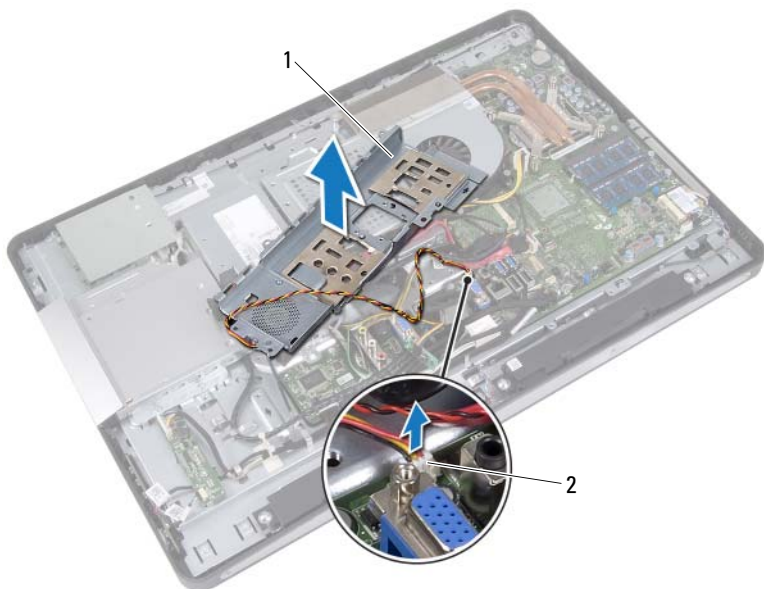

- 1 kryt vstupno-výstupnej dosky 2 kábel ventilátora napájacieho zdroja

Spätná montáž krytu vstupno-výstupnej dosky

Postup

- 1 Pripojte kábel ventilátora napájacieho zdroja ku konektorom na systémovej doske.
- 2 Zasuňte napájací port a riadiacu dosku napájania cez otvor v kryte vstupno-výstupnej dosky.
- 3 Zarovnajzte otvory na skrutky na kryte vstupno-výstupnej dosky s otvormi na skrutky na skrinke.
- 4 Zaskrutkujte späť skrutky, ktoré upevňujú kryt vstupno-výstupnej dosky k šasi.
- 5 Zaskrutkujte späť skrutku, ktorá upevňuje riadiacu dosku napájania ku krytu vstupno-výstupnej dosky.
- 6 Zaskrutkujte späť skrutky, ktoré upevňujú napájací port ku krytu vstupno-výstupnej dosky.

Dodatočné úkony

- 1 Nainštalujte kryt vstupov/výstupov.
Pozrite si „Spätná montáž krytu vstupov/výstupov“ na strane 79.
- 2 Nainštalujte konzolu ventilátora napájacieho zdroja.
Pozrite si „Spätná montáž konzoly ventilátora napájacieho zdroja“ na strane 75.
- 3 Nainštalujte kryt systémovej dosky.
Pozrite si „Spätná montáž krytu systémovej dosky“ na strane 51.
- 4 Nainštalujte upevňovaciu konzolu VESA.
Pozrite si „Spätná montáž upevňovacej konzoly VESA“ na strane 44.
- 5 Nainštalujte zadný kryt.
Pozrite si „Spätná montáž zadného krytu“ na strane 24.
- 6 Nainštalujte stojan. Pozrite si „Spätná montáž stojana“ na strane 21.
- 7 Postupujte podľa pokynov v časti „Po ukončení práce vnútri počítača“ na strane 13.

Napájacia jednotka

⚠ VÝSTRAHA: Pred prácou vnútri počítača si prečítajte bezpečnostné pokyny, ktoré ste dostali s vaším počítačom, a postupujte podľa krokov uvedených v časti „Skôr než začnete“ na strane 9. Ďalšie informácie o bezpečnosti a overených postupoch nájdete na stránke so zákonnými požiadavkami portálu www.dell.com na adrese dell.com/regulatory_compliance.

Demontáž napájacej jednotky

Prípravné úkony

- 1 Demontujte stojan. Pozrite si „Demontáž stojana“ na strane 19.
- 2 Demontujte zadný kryt. Pozrite si „Demontáž zadného krytu“ na strane 23.
- 3 Demontujte upevňovaciu konzolu VESA.
Pozrite si „Demontáž upevňovacej konzoly VESA“ na strane 43.
- 4 Demontujte kryt systémovej dosky.
Pozrite si „Demontáž krytu systémovej dosky“ na strane 49.
- 5 Demontujte konzolu ventilátora napájacieho zdroja.
Pozrite si „Demontáž konzoly ventilátora napájacieho zdroja“ na strane 73.
- 6 Demontujte kryt vstupov/výstupov.
Pozrite si „Demontáž krytu vstupov/výstupov“ na strane 77.
- 7 Demontujte kryt vstupno-výstupnej dosky.
Pozrite si „Demontáž krytu vstupno-výstupnej dosky“ na strane 81.

Postup

- 1 Odpojte hlavný napájací kábel a napájací kábel procesora od konektorov systémovej dosky.
- 2 Vyberte hlavný napájací kábel a napájací kábel procesora z vodiacich úchytiak na šasi.
- 3 Vyberte kábel portu napájania z vodiacich úchytiak na šasi.
- 4 Odskrutkujte skrutky, ktoré upevňujú napájaciu jednotku k šasi.
- 5 Vyberte napájaciu jednotku zo šasi.

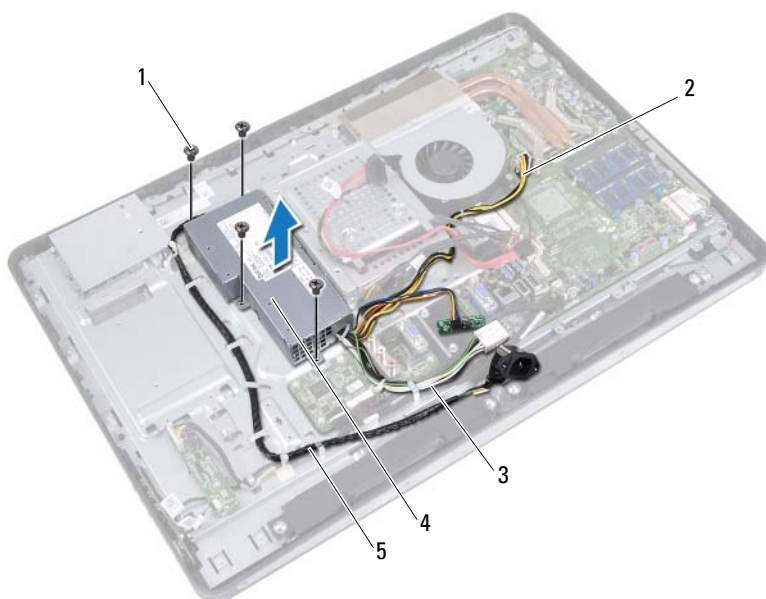

- | | | | |
|---|-----------------------|---|--------------------------|
| 1 | skrutky (4) | 2 | napájací kábel procesora |
| 3 | hlavný napájací kábel | 4 | napájaciu jednotku |
| 5 | kábel portu napájania | | |

Spätná montáž napájacej jednotky

Postup

- 1** Zarovnajte otvory na skrutky na napájacej jednotke s otvormi na skrutky na šasi.
- 2** Zaskrutkujte späť skrutky, ktoré upevňujú napájaciu jednotku k šasi.
- 3** Natrasujte kábel portu napájania cez vodiace úchytky na šasi.
- 4** Natrasujte hlavný napájací kábel a napájací kábel procesora cez vodiace úchytky na šasi.
- 5** Pripojte hlavný napájací kábel a napájací kábel procesora ku konektorom systémovej dosky.

Dodatočné úkony

- 1** Nainštalujte kryt vstupno-výstupnej dosky.
Pozrite si „Spätná montáž krytu vstupno-výstupnej dosky“ na strane 84.
- 2** Nainštalujte kryt vstupov/výstupov.
Pozrite si „Spätná montáž krytu vstupov/výstupov“ na strane 79.
- 3** Nainštalujte konzolu ventilátora napájacieho zdroja.
Pozrite si „Spätná montáž konzoly ventilátora napájacieho zdroja“ na strane 75.
- 4** Nainštalujte kryt systémovej dosky.
Pozrite si „Spätná montáž krytu systémovej dosky“ na strane 51.
- 5** Nainštalujte upevňovaciu konzolu VESA.
Pozrite si „Spätná montáž upevňovacej konzoly VESA“ na strane 44.
- 6** Nainštalujte zadný kryt.
Pozrite si „Spätná montáž zadného krytu“ na strane 24.
- 7** Nainštalujte stojan. Pozrite si „Spätná montáž stojana“ na strane 21.
- 8** Postupujte podľa pokynov v časti „Po ukončení práce vnútri počítača“ na strane 13.

Ventilátor napájacieho zdroja

⚠ VÝSTRAHA: Pred prácou vnútri počítača si prečítajte bezpečnostné pokyny, ktoré ste dostali s vaším počítačom, a postupujte podľa krokov uvedených v časti „Skôr než začnete“ na strane 9. Ďalšie informácie o bezpečnosti a overených postupoch nájdete na stránke so zákonnými požiadavkami portálu www.dell.com na adrese dell.com/regulatory_compliance.

Demontáž ventilátora napájacieho zdroja

Prípravné úkony

- 1 Demontujte stojan. Pozrite si „Demontáž stojana“ na strane 19.
- 2 Demontujte zadný kryt. Pozrite si „Demontáž zadného krytu“ na strane 23.
- 3 Demontujte upevňovaciu konzolu VESA.
Pozrite si „Demontáž upevňovacej konzoly VESA“ na strane 43.
- 4 Demontujte kryt systémovej dosky.
Pozrite si „Demontáž krytu systémovej dosky“ na strane 49.
- 5 Demontujte konzolu ventilátora napájacieho zdroja.
Pozrite si „Demontáž konzoly ventilátora napájacieho zdroja“ na strane 73.
- 6 Demontujte kryt vstupov/výstupov.
Pozrite si „Demontáž krytu vstupov/výstupov“ na strane 77.
- 7 Demontujte kryt vstupno-výstupnej dosky.
Pozrite si „Demontáž krytu vstupno-výstupnej dosky“ na strane 81.

Postup

- 1 Odskrutkujte skrutky, ktoré upevňujú ventilátor napájacieho zdroja ku krytu vstupno-výstupnej dosky.
- 2 Zdvihnite ventilátor napájacieho zdroja z krytu vstupno-výstupnej dosky.

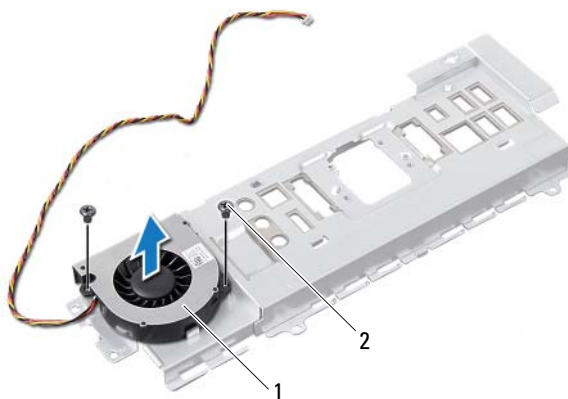

- 1 ventilátor napájacieho zdroja 2 skrutky (2)

Spätná montáž ventilátora napájacieho zdroja

Postup

- 1 Zarovnajte otvory na skrutky na ventilátore napájacieho zdroja s otvormi na skrutky na kryte vstupno-výstupnej dosky.
- 2 Zaskrutkujte späť skrutky, ktoré upevňujú ventilátor napájacieho zdroja ku krytu vstupno-výstupnej dosky.

Dodatočné úkony

- 1 Nainštalujte kryt vstupno-výstupnej dosky.
Pozrite si „Spätná montáž krytu vstupno-výstupnej dosky“ na strane 84.
- 2 Nainštalujte kryt vstupov/výstupov.
Pozrite si „Spätná montáž krytu vstupov/výstupov“ na strane 79.
- 3 Nainštalujte konzolu ventilátora napájacieho zdroja.
Pozrite si „Spätná montáž konzoly ventilátora napájacieho zdroja“ na strane 75.
- 4 Nainštalujte kryt systémovej dosky.
Pozrite si „Spätná montáž krytu systémovej dosky“ na strane 51.
- 5 Nainštalujte upevňovaciu konzolu VESA.
Pozrite si „Spätná montáž upevňovacej konzoly VESA“ na strane 44.
- 6 Nainštalujte zadný kryt.
Pozrite si „Spätná montáž zadného krytu“ na strane 24.
- 7 Nainštalujte stojan. Pozrite si „Spätná montáž stojana“ na strane 21.
- 8 Postupujte podľa pokynov v časti „Po ukončení práce vnútri počítača“ na strane 13.

Vstupno-výstupná doska

⚠ VÝSTRAHA: Pred prácou vnútri počítača si prečítajte bezpečnostné pokyny, ktoré ste dostali s vaším počítačom, a postupujte podľa krokov uvedených v časti „Skôr než začnete“ na strane 9. Ďalšie informácie o bezpečnosti a overených postupoch nájdete na stránke so zákonnými požiadavkami portálu www.dell.com na adrese dell.com/regulatory_compliance.

Demontáž vstupno-výstupnej dosky

Prípravné úkony

- 1 Demontujte stojan. Pozrite si „Demontáž stojana“ na strane 19.
- 2 Demontujte zadný kryt. Pozrite si „Demontáž zadného krytu“ na strane 23.
- 3 Demontujte upevňovaciu konzolu VESA.
Pozrite si „Demontáž upevňovacej konzoly VESA“ na strane 43.
- 4 Demontujte kryt systémovej dosky.
Pozrite si „Demontáž krytu systémovej dosky“ na strane 49.
- 5 Demontujte konzolu ventilátora napájacieho zdroja.
Pozrite si „Demontáž konzoly ventilátora napájacieho zdroja“ na strane 73.
- 6 Demontujte kryt vstupov/výstupov.
Pozrite si „Demontáž krytu vstupov/výstupov“ na strane 77.
- 7 Demontujte kryt vstupno-výstupnej dosky.
Pozrite si „Demontáž krytu vstupno-výstupnej dosky“ na strane 81.

Postup

- 1 Odpojte hlavný napájací kábel od konektora na systémovej doske a umiestnite ho mimo vstupno-výstupnej dosky.
- 2 Odskrutkujte skrutku, ktorá upevňuje uzemňovací kábel k šasi.
- 3 Odpojte kábel displeja a kábel AV-in od konektorov na vstupno-výstupnej doske.



- 1 kábel displeja
- 2 kábel AV-in
- 3 uzemňovací kábel
- 4 skrutka
- 5 hlavný napájací kábel

- 4 Odstrutkujte skrutky, ktoré upevňujú vstupno-výstupnú dosku k šasi.
- 5 Vyberte vstupno-výstupnú dosku zo šasi.

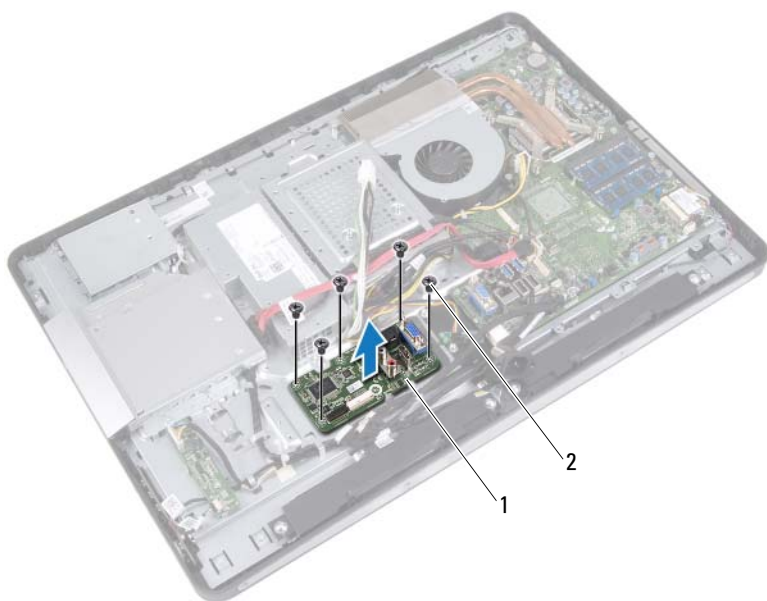

1 vstupno-výstupná doska

2 skrutky (5)

Spätná montáž vstupno-výstupnej dosky

Postup

- 1 Zarovnajzte otvory na skrutky na vstupno-výstupnej doske s otvormi na skrutky na šasi.
- 2 Zaskrutkujte späť skrutky, ktoré upevňujú vstupno-výstupnú dosku k šasi.
- 3 Pripojte kábel displeja a kábel AV-in ku konektorom na vstupno-výstupnej doske.
- 4 Zaskrutkujte späť skrutku, ktorá upevňuje uzemňovací kábel k šasi.
- 5 Pripojte hlavný napájací kábel ku konektoru na systémovej doske.

Dodatočné úkony

- 1 Nainštalujte kryt vstupno-výstupnej dosky.
Pozrite si „Spätná montáž krytu vstupno-výstupnej dosky“ na strane 84.
- 2 Nainštalujte kryt vstupov/výstupov.
Pozrite si „Spätná montáž krytu vstupov/výstupov“ na strane 79.
- 3 Nainštalujte konzolu ventilátora napájacieho zdroja.
Pozrite si „Spätná montáž konzoly ventilátora napájacieho zdroja“ na strane 75.
- 4 Nainštalujte kryt systémovej dosky.
Pozrite si „Spätná montáž krytu systémovej dosky“ na strane 51.
- 5 Nainštalujte upevňovaciu konzolu VESA.
Pozrite si „Spätná montáž upevňovacej konzoly VESA“ na strane 44.
- 6 Nainštalujte zadný kryt.
Pozrite si „Spätná montáž zadného krytu“ na strane 24.
- 7 Nainštalujte stojan. Pozrite si „Spätná montáž stojana“ na strane 21.
- 8 Postupujte podľa pokynov v časti „Po ukončení práce vnútri počítača“ na strane 13.

Gombíková batéria

⚠ VÝSTRAHA: Pred prácou vnútri počítača si prečítajte bezpečnostné pokyny, ktoré ste dostali s vaším počítačom, a postupujte podľa krokov uvedených v časti „Skôr než začnete“ na strane 9. Ďalšie informácie o bezpečnosti a overených postupoch nájdete na stránke so zákonnými požiadavkami portálu www.dell.com na adrese dell.com/regulatory_compliance.

⚠ VÝSTRAHA: V prípade nesprávnej inštalácie môže batéria vybuchnúť. Batériu vymeňte len za batériu rovnakého alebo ekvivalentného typu. Použité batérie zlikvidujte podľa pokynov výrobcu.

Demontáž gombíkovej batérie

⚠ UPOZORNENIE: Ak sa vyberie gombíková batéria, obnovia sa predvolené nastavenia systému BIOS. Odporúča sa poznačiť si nastavenia systému BIOS pred odstránením gombíkovej batérie.

Prípravné úkony

- 1 Demontujte stojan. Pozrite si „Demontáž stojana“ na strane 19.
- 2 Demontujte zadný kryt. Pozrite si „Demontáž zadného krytu“ na strane 23.
- 3 Demontujte upevňovaciu konzolu VESA.
Pozrite si „Demontáž upevňovacej konzoly VESA“ na strane 43.
- 4 Demontujte kryt systémovej dosky.
Pozrite si „Demontáž krytu systémovej dosky“ na strane 49.

Postup

Pomocou plastového páčidla jemne vypáčte gombíkovú batériu z objímky batérie na systémovej doske.

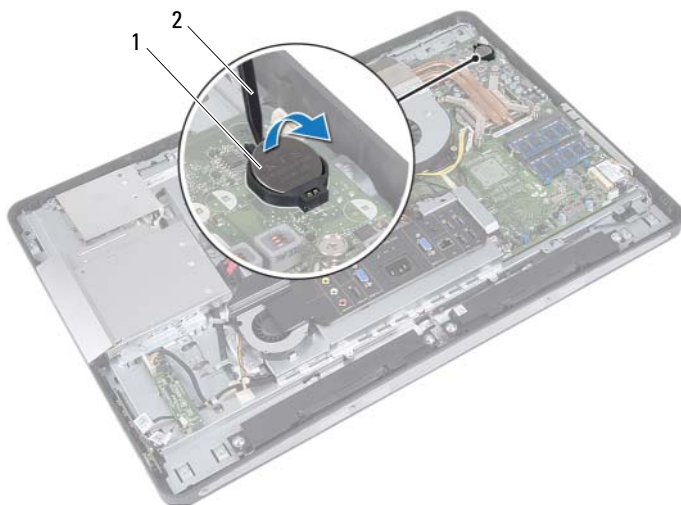

1 gombíková batéria

2 plastové páčidlo

Spätná montáž gombíkovej batérie

Postup

S kladnou stranou nahor zacvaknite gombíkovú batériu do objímky batérie na systémovej doske.

Dodatočné úkony

- 1** Nainštalujte kryt systémovej dosky.
Pozrite si „Spätná montáž krytu systémovej dosky“ na strane 51.
- 2** Nainštalujte upevňovaciu konzolu VESA.
Pozrite si „Spätná montáž upevňovacej konzoly VESA“ na strane 44.
- 3** Nainštalujte zadný kryt.
Pozrite si „Spätná montáž zadného krytu“ na strane 24.
- 4** Nainštalujte stojan. Pozrite si „Spätná montáž stojana“ na strane 21.
- 5** Aktualizujte systém BIOS pomocou hodnôt, ktoré ste si poznačili pred odstránením gombíkovej batérie.
Pozrite si „Spustenie programu Nastavenie systému“ na strane 127.
- 6** Postupujte podľa pokynov v časti „Po ukončení práce vnútri počítača“ na strane 13.

Systemová doska

 **VÝSTRAHA:** Pred prácou vnútri počítača si prečítajte bezpečnostné pokyny, ktoré ste dostali s vaším počítačom, a postupujte podľa krokov uvedených v časti „Skôr než začnete“ na strane 9. Ďalšie informácie o bezpečnosti a overených postupoch nájdete na stránke so zákonnými požiadavkami portálu www.dell.com na adrese dell.com/regulatory_compliance.

Demontáž systémovej dosky

 **POZNÁMKA:** Servisný štítek počítača sa nachádza na systémovej doske. Po spätnej inštalácii systémovej dosky musíte servisný štítek zadať do systému BIOS.

 **POZNÁMKA:** Pred odpojením káblov od systémovej dosky si poznačte polohu konektorov, aby ste ich po inštalácii systémovej dosky správne pripojili.

Prípravné úkony

- 1 Demontujte stojan. Pozrite si „Demontáž stojana“ na strane 19.
- 2 Demontujte zadný kryt. Pozrite si „Demontáž zadného krytu“ na strane 23.
- 3 Demontujte upevňovaciu konzolu VESA.
Pozrite si „Demontáž upevňovacej konzoly VESA“ na strane 43.
- 4 Demontujte kryt systémovej dosky.
Pozrite si „Demontáž krytu systémovej dosky“ na strane 49.
- 5 Demontujte pamäťové moduly.
Pozrite si „Demontáž pamäťových modulov“ na strane 35.
- 6 Demontujte konzolu ventilátora napájacieho zdroja.
Pozrite si „Demontáž konzoly ventilátora napájacieho zdroja“ na strane 73.
- 7 Demontujte kryt vstupov/výstupov.
Pozrite si „Demontáž krytu vstupov/výstupov“ na strane 77.
- 8 Demontujte kryt vstupno-výstupnej dosky.
Pozrite si „Demontáž krytu vstupno-výstupnej dosky“ na strane 81.

- 9 Demontujte chladič procesora.
Pozrite si „Demontáž chladiča procesora“ na strane 61.
- 10 Demontujte ventilátor chladiča procesora.
Pozrite si „Demontáž ventilátora chladiča procesora“ na strane 65.
- 11 Demontujte procesor. Pozrite si „Demontáž procesora“ na strane 69.
- 12 Demontujte bezdrôtovú minikartu.
Pozrite si „Demontáž bezdrôtovej karty Mini-Card“ na strane 53.

Postup

- 1 Odpojte všetky káble od konektorov systémovej dosky.
- 2 Odskrutkujte skrutky, ktoré upevňujú systémovú dosku k šasi.
- 3 jemne nadvihnite systémovú dosku smerom k strane počítača a vyberte ju zo šasi.

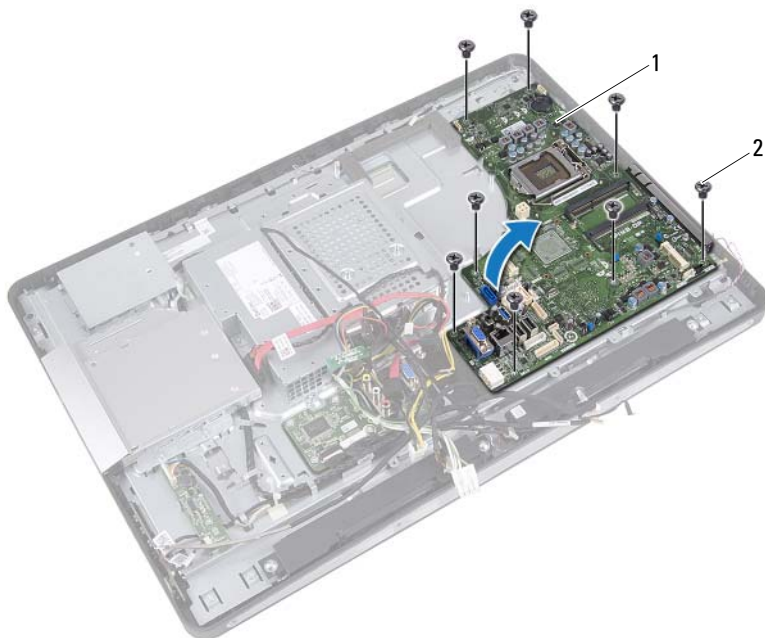

1 systémová doska

2 skrutky (8)

Spätná montáž systémovej dosky

Postup

- 1 Zarovnajte otvory na skrutky na systémovej doske s otvormi na skrutky na šasi.
- 2 Zaskrutkujte späť skrutky, ktoré upevňujú systémovú dosku k šasi.
- 3 Pripojte všetky káble ku konektorom systémovej dosky.

Dodatočné úkony

- 1 Nainštalujte bezdrôtovú minikartu.
Pozrite si „Spätná montáž bezdrôtovej karty Mini-Card“ na strane 55.
- 2 Nainštalujte procesor. Pozrite si „Spätná montáž procesora“ na strane 71.
- 3 Nainštalujte ventilátor chladiča procesora.
Pozrite si „Spätná montáž ventilátora chladiča procesora“ na strane 67.
- 4 Nainštalujte chladič procesora.
Pozrite si „Spätná montáž chladiča procesora“ na strane 63.
- 5 Nainštalujte kryt vstupno-výstupnej dosky.
Pozrite si „Spätná montáž krytu vstupno-výstupnej dosky“ na strane 84.
- 6 Nainštalujte kryt vstupov/výstupov.
Pozrite si „Spätná montáž krytu vstupov/výstupov“ na strane 79.
- 7 Nainštalujte konzolu ventilátora napájacieho zdroja.
Pozrite si „Spätná montáž konzoly ventilátora napájacieho zdroja“ na strane 75.
- 8 Nainštalujte pamäťové moduly.
Pozrite si „Spätná montáž pamäťových modulov“ na strane 37.
- 9 Nainštalujte kryt systémovej dosky.
Pozrite si „Spätná montáž krytu systémovej dosky“ na strane 51.
- 10 Nainštalujte upevňovaciu konzolu VESA.
Pozrite si „Spätná montáž upevňovacej konzoly VESA“ na strane 44.
- 11 Nainštalujte zadný kryt.
Pozrite si „Spätná montáž zadného krytu“ na strane 24.
- 12 Nainštalujte stojan. Pozrite si „Spätná montáž stojana“ na strane 21.
- 13 Postupujte podľa pokynov v časti „Po ukončení práce vnútri počítača“ na strane 13.

Zadanie servisného štítku do nastavenia BIOS.

- 1 Zapnite počítač.
- 2 Stlačením klávesu <F2> počas režimu POST prejdite do programu na nastavenie systému.
- 3 Prejdite na kartu Main (Hlavné) a zadajte údaje servisného štítku do poľa **Service Tag Setting (Nastaviť servisný štítok)**.

Moduly antény

! **VÝSTRAHA:** Pred prácou vnútri počítača si prečítajte bezpečnostné pokyny, ktoré ste dostali s vaším počítačom, a postupujte podľa krokov uvedených v časti „Skôr než začnete“ na strane 9. Ďalšie informácie o bezpečnosti a overených postupoch nájdete na stránke so zákonnými požiadavkami portálu www.dell.com na adrese dell.com/regulatory_compliance.

Demontáž modulov antény

Prípravné úkony

- 1 Demontujte stojan. Pozrite si „Demontáž stojana“ na strane 19.
- 2 Demontujte zadný kryt. Pozrite si „Demontáž zadného krytu“ na strane 23.
- 3 Riadťte sa pokynmi krok 1 až krok 3 v časti „Demontáž optickej jednotky“ na strane 39.
- 4 Demontujte dosku s tlačidlom napájania.
Pozrite si „Demontáž dosky s tlačidlom napájania“ na strane 33.
- 5 Demontujte dosku meniča.
Pozrite si „Demontáž dosky meniča“ na strane 29.
- 6 Demontujte upevňovaciu konzolu VESA.
Pozrite si „Demontáž upevňovacej konzoly VESA“ na strane 43.
- 7 Riadťte sa pokynmi krok 1 až krok 5 v časti „Demontáž pevného disku“ na strane 45.
- 8 Demontujte kryt systémovej dosky.
Pozrite si „Demontáž krytu systémovej dosky“ na strane 49.
- 9 Demontujte pamäťové moduly.
Pozrite si „Demontáž pamäťových modulov“ na strane 35.
- 10 Demontujte bezdrôtovú minikartu.
Pozrite si „Demontáž bezdrôtovej karty Mini-Card“ na strane 53.
- 11 Demontujte kryt vstupov/výstupov.
Pozrite si „Demontáž krytu vstupov/výstupov“ na strane 77.

- 12** Demontujte konzolu ventilátora napájacieho zdroja.
Pozrite si „Demontáž konzoly ventilátora napájacieho zdroja“ na strane 73.
- 13** Demontujte kryt vstupno-výstupnej dosky.
Pozrite si „Demontáž krytu vstupno-výstupnej dosky“ na strane 81.
- 14** Riad'te sa pokynmi krok 1 až krok 3 v časti „Demontáž systémovej dosky“ na strane 101.

Postup

- 1 Odskrutkujte skrutky, ktoré upevňujú moduly antény k šasi.
- 2 Poznačte si trasovanie anténnych káblov a káble vyberte z vodiacich úchytiak na šasi.
- 3 Vyberte moduly antény zo šasi.

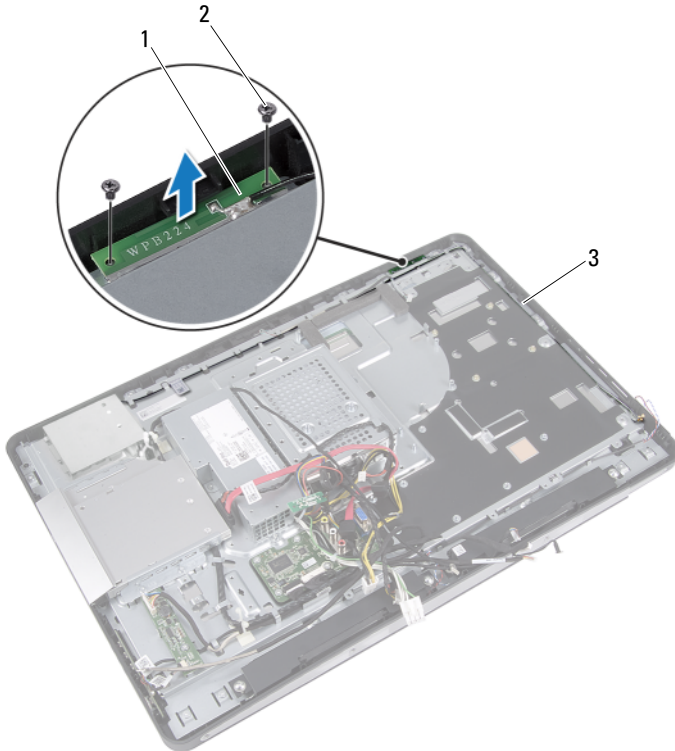

- | | | | |
|---|-----------------------------|---|-------------|
| 1 | moduly antén (2) | 2 | skrutky (4) |
| 3 | trasovanie anténnych káblov | | |

Spätná montáž modulov antény

Postup

- 1 Zarovnajte otvory na skrutky na modulloch antény s otvormi na skrutky na šasi.
- 2 Zaskrutkujte späť skrutky, ktoré upevňujú moduly antény k šasi.
- 3 Natrasujte anténne káble cez vodiace úchytky na šasi.

Dodatočné úkony

- 1 Riadte sa pokynmi krok 1 až krok 3 v časti „Spätná montáž systémovej dosky“ na strane 103.
- 2 Nainštalujte kryt vstupno-výstupnej dosky.
Pozrite si „Spätná montáž krytu vstupno-výstupnej dosky“ na strane 84.
- 3 Nainštalujte konzolu ventilátora napájacieho zdroja.
Pozrite si „Spätná montáž konzoly ventilátora napájacieho zdroja“ na strane 75.
- 4 Nainštalujte kryt vstupov/výstupov.
Pozrite si „Spätná montáž krytu vstupov/výstupov“ na strane 79.
- 5 Nainštalujte bezdrôtovú minikartu.
Pozrite si „Spätná montáž bezdrôtovej karty Mini-Card“ na strane 55.
- 6 Nainštalujte pamäťové moduly.
Pozrite si „Spätná montáž pamäťových modulov“ na strane 37.
- 7 Nainštalujte kryt systémovej dosky.
Pozrite si „Spätná montáž krytu systémovej dosky“ na strane 51.
- 8 Riadte sa pokynmi krok 4 až krok 8 v časti „Spätná montáž pevného disku“ na strane 48.
- 9 Nainštalujte upevňovaciu konzolu VESA.
Pozrite si „Spätná montáž upevňovacej konzoly VESA“ na strane 44.
- 10 Nainštalujte dosku meniča.
Pozrite si „Spätná montáž dosky meniča“ na strane 31.
- 11 Nainštalujte dosku s tlačidlom napájania.
Pozrite si „Spätná montáž dosky s tlačidlom napájania“ na strane 34.

- 12** Riad'te sa pokynmi krok 4 až krok 6 v časti „Spätná montáž optickej jednotky“ na strane 42.
- 13** Nainštalujte zadný kryt.
Pozrite si „Spätná montáž zadného krytu“ na strane 24.
- 14** Nainštalujte stojan. Pozrite si „Spätná montáž stojana“ na strane 21.
- 15** Postupujte podľa pokynov v časti „Po ukončení práce vnútri počítača“ na strane 13.

Panel displeja

! **VÝSTRAHA:** Pred prácou vnútri počítača si prečítajte bezpečnostné pokyny, ktoré ste dostali s vaším počítačom, a postupujte podľa krokov uvedených v časti „Skôr než začnete“ na strane 9. Ďalšie informácie o bezpečnosti a overených postupoch nájdete na stránke so zákonnými požiadavkami portálu www.dell.com na adrese dell.com/regulatory_compliance.

Demontáž panela displeja

Prípravné úkony

- 1 Demontujte stojan. Pozrite si „Demontáž stojana“ na strane 19.
- 2 Demontujte zadný kryt. Pozrite si „Demontáž zadného krytu“ na strane 23.
- 3 Demontujte dosku dotykovej obrazovky.
Pozrite si „Demontáž dosky dotykovej obrazovky“ na strane 25.
- 4 Riad'te sa pokynmi krok 1 až krok 3 v časti „Demontáž optickej jednotky“ na strane 39.
- 5 Demontujte dosku s tlačidlom napájania.
Pozrite si „Demontáž dosky s tlačidlom napájania“ na strane 33.
- 6 Demontujte dosku meniča.
Pozrite si „Demontáž dosky meniča“ na strane 29.
- 7 Demontujte upevňovaciu konzolu VESA.
Pozrite si „Demontáž upevňovacej konzoly VESA“ na strane 43.
- 8 Riad'te sa pokynmi krok 1 až krok 5 v časti „Demontáž pevného disku“ na strane 45.
- 9 Demontujte kryt systémovej dosky.
Pozrite si „Demontáž krytu systémovej dosky“ na strane 49.
- 10 Demontujte pamäťové moduly.
Pozrite si „Demontáž pamäťových modulov“ na strane 35.
- 11 Demontujte bezdrôtovú minikartu.
Pozrite si „Demontáž bezdrôtovej karty Mini-Card“ na strane 53.

- 12** Demontujte konzolu ventilátora napájacieho zdroja.
Pozrite si „Demontáž konzoly ventilátora napájacieho zdroja“ na strane 73.
- 13** Demontujte kryt vstupov/výstupov.
Pozrite si „Demontáž krytu vstupov/výstupov“ na strane 77.
- 14** Demontujte kryt vstupno-výstupnej dosky.
Pozrite si „Demontáž krytu vstupno-výstupnej dosky“ na strane 81.
- 15** Demontujte napájaciu jednotku.
Pozrite si „Demontáž napájacej jednotky“ na strane 85.
- 16** Demontujte reproduktory. Pozrite si „Demontáž reproduktorov“ na strane 57.
- 17** Demontujte vstupno-výstupnú dosku.
Pozrite si „Demontáž vstupno-výstupnej dosky“ na strane 93.
- 18** Demontujte chladič procesora.
Pozrite si „Demontáž chladiča procesora“ na strane 61.
- 19** Demontujte ventilátor chladiča procesora.
Pozrite si „Demontáž ventilátora chladiča procesora“ na strane 65.
- 20** Riad'te sa pokynmi krok 1 až krok 3 v časti „Demontáž systémovej dosky“ na strane 101.

Postup

- 1 Zatlačte na uvoľňovacie západky na oboch stranách kábla displeja a potiahnutím odpojte kábel od konektora na paneli displeja.

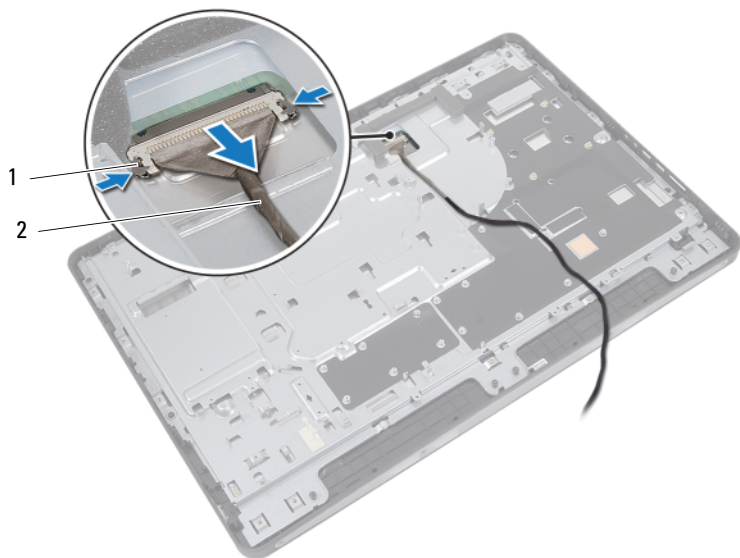

1 uvoľňovacie západky (2)

2 kábel displeja

- 2 Odskrutkujte skrutky, ktoré upevňujú šasi k strednému rámu.
- 3 Uvoľnite káble dosky dotykovej obrazovky zo šasi.
- 4 Vyberte šasi zo stredného rámu.

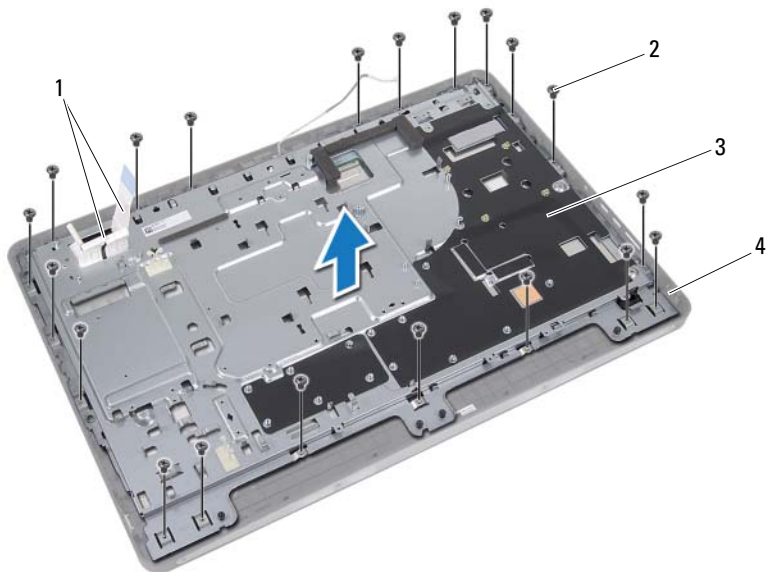

- | | | | |
|---|---------------------------------|---|--------------|
| 1 | káble dosky dotykovej obrazovky | 2 | skrutky (20) |
| 3 | šasi | 4 | stredný rám |

- 5 Odlepte pásku prilepenú na konektoroch.
- 6 Nadvihnite západku konektorov a odpojte káble dosky dotykovej obrazovky.

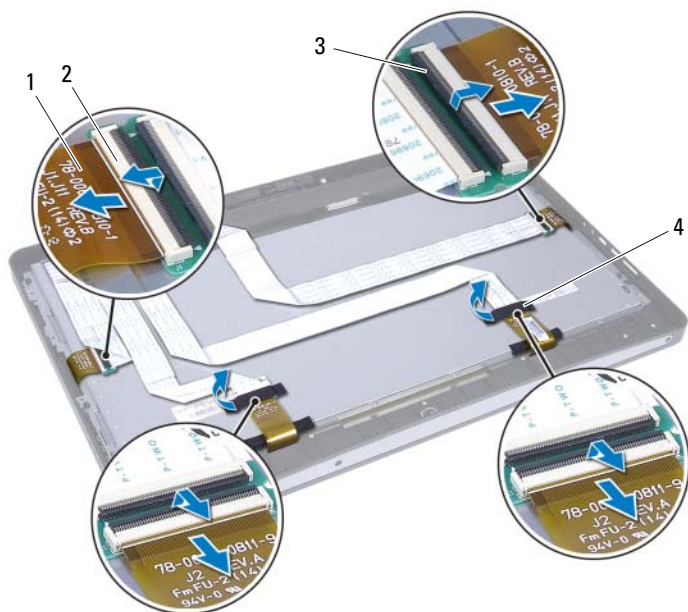

- | | | | |
|---|-------------------------------------|---|---------------|
| 1 | káble dosky dotykovej obrazovky (4) | 2 | konektory (4) |
| 3 | západka konektorov (4) | 4 | páska (2) |

- 7 Odskrutkujte skrutky, ktoré upevňujú zostavu displeja k strednému rámu.
- 8 Jemne vyberte zostavu displeja zo stredného rámu.

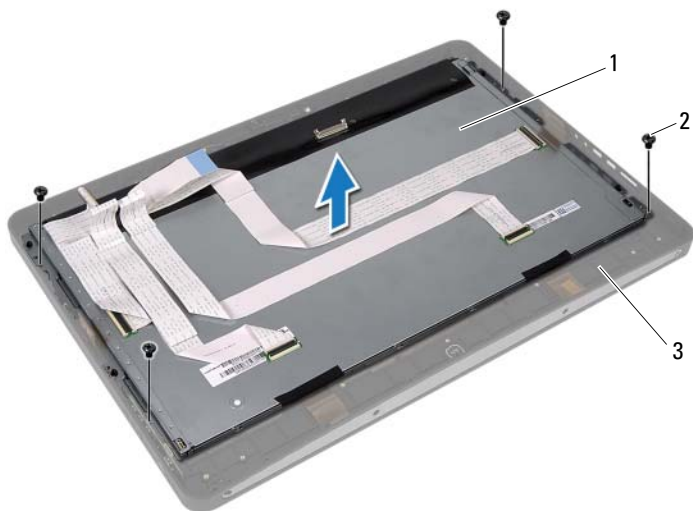

- 1 zostava displeja
- 3 stredný rám

- 2 skrutky (4)

- 9 Odskrutkujte skrutky, ktoré upevňujú konzoly displeja k panelu displeja.
- 10 Vyberte konzoly displeja z panela displeja.



- 1 panel displeja
- 3 konzoly displeja (2)

- 2 skrutky (4)

Spätná montáž panela displeja

Postup

- 1 Zarovnajte otvory na skrutky na konzolách displeja s otvormi na skrutky na paneli displeja.
- 2 Zaskrutkujte späť skrutky, ktoré upevňujú konzoly displeja k panelu displeja.
- 3 Jemne položte panel displeja na stredný rám.
- 4 Zaskrutkujte späť skrutky, ktoré upevňujú zostavu displeja k strednému rámu.
- 5 Pripojte všetky káble dosky dotykovej obrazovky ku konektorom na zostave displeja.
- 6 Prilepte pásku na konektory.
- 7 Natrasujte káble dosky dotykovej obrazovky cez šasi.
- 8 Položte šasi na panel displeja a zarovnajte otvory na skrutky na šasi s otvormi na skrutky na displeji.
- 9 Zaskrutkujte späť skrutky, ktoré upevňujú šasi k strednému rámu.
- 10 Pripojte kábel displeja ku konektoru na paneli displeja.

Dodatočné úkony

- 1 Riad'te sa pokynmi krok 1 až krok 3 v časti „Spätná montáž systémovej dosky“ na strane 103.
- 2 Nainštalujte ventilátor chladiča procesora.
Pozrite si „Spätná montáž ventilátora chladiča procesora“ na strane 67.
- 3 Nainštalujte chladič procesora.
Pozrite si „Spätná montáž chladiča procesora“ na strane 63.
- 4 Nainštalujte vstupno-výstupnú dosku.
Pozrite si „Spätná montáž vstupno-výstupnej dosky“ na strane 96.
- 5 Nainštalujte reproduktory. Pozrite si „Inštalácia reproduktorov“ na strane 59.
- 6 Nainštalujte napájaciu jednotku.
Pozrite si „Spätná montáž napájacej jednotky“ na strane 87.
- 7 Nainštalujte kryt vstupno-výstupnej dosky.
Pozrite si „Spätná montáž krytu vstupno-výstupnej dosky“ na strane 84.

- 8** Nainštalujte kryt vstupov/výstupov.
Pozrite si „Spätná montáž krytu vstupov/výstupov“ na strane 79.
- 9** Nainštalujte konzolu ventilátora napájacieho zdroja.
Pozrite si „Spätná montáž konzoly ventilátora napájacieho zdroja“ na strane 75.
- 10** Nainštalujte bezdrôtovú minikartu.
Pozrite si „Spätná montáž bezdrôtovej karty Mini-Card“ na strane 55.
- 11** Nainštalujte pamäťové moduly.
Pozrite si „Spätná montáž pamäťových modulov“ na strane 37.
- 12** Nainštalujte kryt systémovej dosky.
Pozrite si „Spätná montáž krytu systémovej dosky“ na strane 51.
- 13** Riad'te sa pokynmi krok 4 až krok 8 v časti „Spätná montáž pevného disku“ na strane 48.
- 14** Nainštalujte upevňovaciu konzolu VESA.
Pozrite si „Spätná montáž upevňovacej konzoly VESA“ na strane 44.
- 15** Nainštalujte dosku meniča.
Pozrite si „Spätná montáž dosky meniča“ na strane 31.
- 16** Nainštalujte dosku s tlačidlom napájania.
Pozrite si „Spätná montáž dosky s tlačidlom napájania“ na strane 34.
- 17** Riad'te sa pokynmi krok 4 až krok 6 v časti „Spätná montáž optickej jednotky“ na strane 42.
- 18** Nainštalujte dosku dotykovej obrazovky.
Pozrite si „Spätná montáž dosky dotykovej obrazovky“ na strane 28.
- 19** Nainštalujte zadný kryt.
Pozrite si „Spätná montáž zadného krytu“ na strane 24.
- 20** Nainštalujte stojan. Pozrite si „Spätná montáž stojana“ na strane 21.
- 21** Postupujte podľa pokynov v časti „Po ukončení práce vnútri počítača“ na strane 13.

Modul kamery

! **VÝSTRAHA:** Pred prácou vnútri počítača si prečítajte bezpečnostné pokyny, ktoré ste dostali s vaším počítačom, a postupujte podľa krokov uvedených v časti „Skôr než začnete“ na strane 9. Ďalšie informácie o bezpečnosti a overených postupoch nájdete na stránke so zákonnými požiadavkami portálu www.dell.com na adrese dell.com/regulatory_compliance.

Demontáž modulu kamery

Prípravné úkony

- 1 Demontujte stojan. Pozrite si „Demontáž stojana“ na strane 19.
- 2 Demontujte zadný kryt. Pozrite si „Demontáž zadného krytu“ na strane 23.
- 3 Demontujte dosku dotykovej obrazovky.
Pozrite si „Demontáž dosky dotykovej obrazovky“ na strane 25.
- 4 Riad'te sa pokynmi krok 1 až krok 3 v časti „Demontáž optickej jednotky“ na strane 39.
- 5 Demontujte dosku s tlačidlom napájania.
Pozrite si „Demontáž dosky s tlačidlom napájania“ na strane 33.
- 6 Demontujte dosku meniča.
Pozrite si „Demontáž dosky meniča“ na strane 29.
- 7 Demontujte upevňovaciu konzolu VESA.
Pozrite si „Demontáž upevňovacej konzoly VESA“ na strane 43.
- 8 Riad'te sa pokynmi krok 1 až krok 5 v časti „Demontáž pevného disku“ na strane 45.
- 9 Demontujte kryt systémovej dosky.
Pozrite si „Demontáž krytu systémovej dosky“ na strane 49.
- 10 Demontujte pamäťové moduly.
Pozrite si „Demontáž pamäťových modulov“ na strane 35.
- 11 Demontujte bezdrôtovú minikartu.
Pozrite si „Demontáž bezdrôtovej karty Mini-Card“ na strane 53.

- 12** Demontujte konzolu ventilátora napájacieho zdroja.
Pozrite si „Demontáž konzoly ventilátora napájacieho zdroja“ na strane 73.
- 13** Demontujte kryt vstupov/výstupov.
Pozrite si „Demontáž krytu vstupov/výstupov“ na strane 77.
- 14** Demontujte kryt vstupno-výstupnej dosky.
Pozrite si „Demontáž krytu vstupno-výstupnej dosky“ na strane 81.
- 15** Demontujte napájaciu jednotku.
Pozrite si „Demontáž napájacej jednotky“ na strane 85.
- 16** Demontujte reproduktory. Pozrite si „Demontáž reproduktorov“ na strane 57.
- 17** Demontujte vstupno-výstupnú dosku. Pozrite si „Demontáž vstupno-výstupnej dosky“ na strane 93.
- 18** Demontujte chladič procesora.
Pozrite si „Demontáž chladiča procesora“ na strane 61.
- 19** Demontujte ventilátor chladiča procesora.
Pozrite si „Demontáž ventilátora chladiča procesora“ na strane 65.
- 20** Riad'te sa pokynmi krok 1 až krok 3 v časti „Demontáž systémovej dosky“ na strane 101.
- 21** Demontujte panel displeja. Pozrite si „Demontáž panela displeja“ na strane 111.

Postup

- 1 Odpojte kábel kamery od konektora na module kamery.
- 2 Odskrutkujte skrutky, ktoré upevňujú modul kamery k strednému rámu.
- 3 Vyberte modul kamery zo stredného rámu.

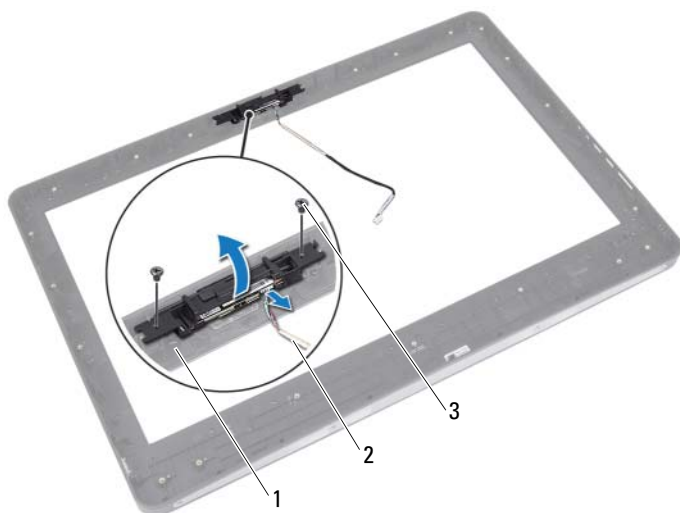

- 1 stredný rám
3 skrutky (2)

- 2 kábel kamery

Spätná montáž modulu kamery

Postup

- 1 Zarovnajzte otvory na skrutky na module kamery s otvormi na skrutky na strednom ráme.
- 2 Zaskrutkujte späť skrutky, ktoré upevňujú modul kamery k strednému rámu.
- 3 Pripojte kábel kamery ku konektoru na module kamery.

Dodatočné úkony

- 1 Nainštalujte panel displeja.
Pozrite si „Spätná montáž panela displeja“ na strane 118.
- 2 Riad'zte sa pokynmi krok 1 až krok 3 v časti „Spätná montáž systémovej dosky“ na strane 103.
- 3 Nainštalujte ventilátor chladiča procesora.
Pozrite si „Spätná montáž ventilátora chladiča procesora“ na strane 67.
- 4 Nainštalujte chladič procesora.
Pozrite si „Spätná montáž chladiča procesora“ na strane 63.
- 5 Nainštalujte vstupno-výstupnú dosku.
Pozrite si „Spätná montáž vstupno-výstupnej dosky“ na strane 96.
- 6 Nainštalujte reproduktory. Pozrite si „Inštalácia reproduktorov“ na strane 59.
- 7 Nainštalujte napájaciu jednotku.
Pozrite si „Spätná montáž napájacej jednotky“ na strane 87.
- 8 Nainštalujte kryt vstupno-výstupnej dosky.
Pozrite si „Spätná montáž krytu vstupno-výstupnej dosky“ na strane 84.
- 9 Nainštalujte kryt vstupov/výstupov.
Pozrite si „Spätná montáž krytu vstupov/výstupov“ na strane 79.
- 10 Nainštalujte konzolu ventilátora napájacieho zdroja.
Pozrite si „Spätná montáž konzoly ventilátora napájacieho zdroja“ na strane 75.
- 11 Nainštalujte bezdrôtovú minikartu.
Pozrite si „Spätná montáž bezdrôtovej karty Mini-Card“ na strane 55.
- 12 Nainštalujte pamäťové moduly.
Pozrite si „Spätná montáž pamäťových modulov“ na strane 37.

- 13** Nainštalujte kryt systémovej dosky.
Pozrite si „Spätná montáž krytu systémovej dosky“ na strane 51.
- 14** Riad'te sa pokynmi krok 4 až krok 8 v časti „Spätná montáž pevného disku“ na strane 48.
- 15** Nainštalujte upevňovaciu konzolu VESA.
Pozrite si „Spätná montáž upevňovacej konzoly VESA“ na strane 44.
- 16** Nainštalujte dosku meniča.
Pozrite si „Spätná montáž dosky meniča“ na strane 31.
- 17** Nainštalujte dosku s tlačidlom napájania.
Pozrite si „Spätná montáž dosky s tlačidlom napájania“ na strane 34.
- 18** Riad'te sa pokynmi krok 4 až krok 6 v časti „Demontáž optickej jednotky“ na strane 39.
- 19** Nainštalujte dosku dotykovej obrazovky.
Pozrite si „Spätná montáž dosky dotykovej obrazovky“ na strane 28.
- 20** Nainštalujte zadný kryt.
Pozrite si „Spätná montáž zadného krytu“ na strane 24.
- 21** Nainštalujte stojan. Pozrite si „Spätná montáž stojana“ na strane 21.
- 22** Postupujte podľa pokynov v časti „Po ukončení práce vnútri počítača“ na strane 13.

Nastavenie systému

Prehľad

Program Nastavenie systému použite na:

- získanie informácií o hardvéri nainštalovanom vo vašom počítači, napríklad o množstve pamäte RAM, veľkosti pevného disku a podobne;
- zmenu informácií o konfigurácii systému;
- nastavenie alebo zmenu používateľských možností, napríklad používateľského hesla, typu nainštalovaného pevného disku, zapnutie alebo vypnutie základných zariadení a podobne.



POZNÁMKA: Pred zmenou nastavenia systému sa odporúča, aby ste si zapísali informácie na obrazovke nastavenia systému pre prípad ich použitia v budúcnosti.

Spustenie programu Nastavenie systému

- 1 Zapnite alebo reštartujte počítač.
- 2 Počas režimu POST, keď sa zobrazí logo DELL, sledujte výzvu na stlačenie klávesu F2 a potom ihneď stlačte kláves <F2>.



POZNÁMKA: Výzva na stlačenie klávesu F2 signalizuje, že sa inicializovala klávesnica. Táto výzva sa môže zobrazit' veľmi rýchlo, takže ju musíte na obrazovke sledovať a včas stlačiť kláves <F2>. Ak kláves <F2> stlačíte pred zobrazením výzvy, stlačenie klávesu nebude zaznamenané. Ak čakáte príliš dlho a zobrazí sa logo operačného systému, počkajte, kým sa nezobrazí pracovná plocha systému Microsoft Windows. Potom vypnite počítač a skúste to znova. Pozrite si „Vypnutie počítača a pripojených zariadení“ na strane 9.

Obrazovky programu Nastavenie systému

Obrazovka programu Nastavenie systému zobrazuje aktuálne alebo meniteľné informácie o konfigurácii vášho počítača. Informácie na obrazovke sú rozdelené do troch polí: **položka nastavenia**, aktívna **obrazovka pomocníka** a **funkcie klávesov**.

<p>Setup Item (Položka nastavenia) – Toto pole sa zobrazí v ľavej časti okna programu Nastavenie systému. Toto pole obsahuje rolovateľný zoznam funkcií, ktoré definujú konfiguráciu vášho počítača, vrátane nainštalovaného hardvéru, úspory energie a bezpečnostných funkcií.</p> <p>V zozname sa môžete pohybovať pomocou klávesov so šípkami nahor a nadol. Keď sa zvýrazní niektorá možnosť, pole Help Screen (Obrazovka pomocníka) zobrazí ďalšie informácie o tejto možnosti a dostupné nastavenia tejto možnosti.</p>	<p>Help Screen (Obrazovka pomocníka) – Toto pole sa zobrazí v pravej časti okna programu Nastavenie systému a obsahuje informácie o jednotlivých možnostiach v poli Setup item (Položka nastavenia). V tomto poli si môžete pozrieť informácie o vašom počítači a zmeniť aktuálne nastavenia.</p> <p>Jednotlivé možnosti môžete zvýrazniť pomocou klávesov so šípkami nahor a nadol. Stlačením klávesu <Enter> aktivujete zvýraznený výber a vráťte sa do poľa Setup Item (Položka nastavenia).</p> <p>POZNÁMKA: Nie všetky nastavenia uvedené v poli Setup item (Položka nastavenia) je možné meniť.</p>
<p>Key functions (Funkcie klávesov) – Toto pole sa zobrazí pod oknom Help screen (Obrazovka pomocníka) a uvádza klávesy a ich funkcie v aktívnom okne programu Nastavenie systému.</p>	

Možnosti programu Nastavenie Systému



POZNÁMKA: V závislosti od počítača a nainštalovaných zariadení sa položky uvedené v tejto časti nemusia zobrazovať alebo sa nemusia zobrazovať presne tak, ako sú uvedené.

Main — System Information (Hlavné – Informácie o systéme)

BIOS Revision (Verzia Zobrazuje číslo verzie systému BIOS systému BIOS)

BIOS Build Date (Dátum Zobrazuje dátum zostavy systému BIOS zostavy systému BIOS)

Main — System Information (Hlavné – Informácie o systéme) (pokračovanie)

System Name (Názov systému)	Zobrazuje názov systému
System Time (Systémový čas)	Zobrazuje systémový čas vo formáte hh:mm:ss
System Date (Systémový dátum)	Zobrazuje systémový dátum vo formáte mm:dd:rr
Service Tag (Servisný štítok)	Zobrazuje servisný štítok počítača, ak je prítomný
Service Tag Input (Zadanie servisného štítka)	Zobrazuje sa, ak nie je prítomný servisný štítok počítača, a umožňuje zadať servisný štítok vášho počítača
Asset Tag (Inventárny štítok)	Ak je prítomný, zobrazuje inventárny štítok počítača

Main — Processor Information (Hlavné – Informácie o procesore)

Processor Type (Typ procesora)	Zobrazuje typ procesora
Processor ID (Identifikácia procesora)	Zobrazuje identifikáciu procesora
Processor Core Count (Počet jadier procesora)	Zobrazuje počet jadier procesora
Processor L1 Cache (Vyrovnávacia pamäť L1 procesora)	Zobrazuje veľkosť vyrovnávacej pamäte úrovne 1 procesora
Processor L2 Cache (Vyrovnávacia pamäť L2 procesora)	Zobrazuje veľkosť vyrovnávacej pamäte úrovne 2 procesora
Processor L3 Cache (Vyrovnávacia pamäť L3 procesora)	Zobrazuje veľkosť vyrovnávacej pamäte úrovne 3 procesora

Main — Memory Information (Hlavné – Informácie o pamäti)

Memory Installed (Nainštalovaná pamäť)	Zobrazuje veľkosť nainštalovanej pamäte v MB
Memory Available (Dostupná pamäť)	Zobrazuje veľkosť dostupnej nainštalovanej pamäte
Memory Running Speed (Rýchlosť pamäte)	Zobrazuje rýchlosť nainštalovanej pamäte v MHz
Memory Technology (Technológia pamäte)	Zobrazuje typ pamäte nainštalovanej v počítači, napríklad DDR3

Main — SATA Information (Hlavné — Informácie o jednotkách SATA)

SATA 1

Device Type (Typ zariadenia)	Zobrazuje typ zariadenia, ktoré je nainštalované na konektore SATA1
Device ID (Identifikácia zariadenia)	Zobrazuje sériové číslo nainštalovaného zariadenia
Device Size (Veľkosť zariadenia)	Zobrazuje veľkosť nainštalovaného zariadenia, ak je toto zariadenie pevný disk

SATA 2

Device Type (Typ zariadenia)	Zobrazuje typ zariadenia, ktoré je nainštalované na konektore SATA2
Device ID (Identifikácia zariadenia)	Zobrazuje sériové číslo nainštalovaného zariadenia
Device Size (Veľkosť zariadenia)	Zobrazuje veľkosť nainštalovaného zariadenia, ak je toto zariadenie pevný disk

Advanced — CPU Feature (Rozšírené – Funkcia procesora)

Intel(R) SpeedStep Technology (Technológia Intel(R) SpeedStep)	Umožňuje zapnúť alebo vypnúť technológiu Intel SpeedStep procesora
	Enabled (Zapnuté) alebo Disabled (Vypnuté) (predvolená možnosť je Enabled (Zapnuté))

Advanced — CPU Feature (Rozšírené – Funkcia procesora) (pokračovanie)

Intel (R) Virtualization Technology (Technológia Intel(R) Virtualization)	Umožňuje vám zapnúť alebo vypnúť funkciu Intel Virtualization procesora Enabled (Zapnuté) alebo Disabled (Vypnuté) (predvolená možnosť je Enabled (Zapnuté))
CPU XD Support (Podpora režimu XD procesora)	Umožňuje zapnúť alebo vypnúť režim Execute Disable procesora Enabled (Zapnuté) alebo Disabled (Vypnuté) (predvolená možnosť je Enabled (Zapnuté))
Limit CPUID Value (Obmedziť hodnotu CPUID)	Umožňuje obmedziť maximálnu hodnotu, ktorú bude funkcia CPUID procesora štandardne podporovať. Enabled (Zapnuté) alebo Disabled (Vypnuté) (predvolená možnosť je Disabled (Vypnuté))
Multi Core Support (Podpora viacerých jadier)	Umožňuje určiť, či bude mať procesor zapnuté jedno z jadier alebo všetky jadrá. Enabled (Zapnuté) alebo Disabled (Vypnuté) (predvolená možnosť je Enabled (Zapnuté)) Enabled (Zapnuté) – všetky jadrá; Disabled (Vypnuté) – len jedno jadro
Intel (R) Turbo Boot Technology (Technológia Intel(R) Turbo Boot)	Umožňuje zapnúť alebo vypnúť režim technológie Intel Turbo Boot procesora Enabled (Zapnuté) alebo Disabled (Vypnuté) (predvolená možnosť je Enabled (Zapnuté))

Advanced — USB Configuration (Rozšírené – Konfigurácia pripojenia USB)

Rear USB Ports (Zadné zásuvky USB)	Umožňuje zapnúť alebo vypnúť zadné zásuvky USB na počítači. Enabled (Zapnuté) alebo Disabled (Vypnuté) (predvolená možnosť je Enabled (Zapnuté))
Side USB Ports (Bočné zásuvky USB)	Umožňuje zapnúť alebo vypnúť bočné zásuvky USB na počítači. Enabled (Zapnuté) alebo Disabled (Vypnuté) (predvolená možnosť je Enabled (Zapnuté))

Advanced — Onboard Device Configuration (Rozšírené – Konfigurácia zariadení na základnej doske)

Onboard Audio Controller (Radič zvuku na základnej doske)	Umožňuje vám zapnúť alebo vypnúť radič zvuku Enabled (Zapnuté) alebo Disable (Vypnúť) (predvolená možnosť je Enabled (Zapnuté))
SATA Mode (Režim SATA)	Umožňuje vám konfiguráciu prevádzkového režimu integrovaného radiča pevného disku ATA Mode (Režim ATA); AHCI Mode (Režim AHCI) (predvolená možnosť je AHCI Mode (Režim AHCI)) UPOZORNENIE: Zmenou režimu SATA môžete zabrániť zavedeniu operačného systému.
Onboard LAN Controller (Radič LAN na základnej doske)	Umožňuje vám zapnúť alebo vypnúť radič LAN na základnej doske Enabled (Zapnuté) alebo Disabled (Vypnuté) (predvolená možnosť je Enabled (Zapnuté))
Onboard LAN boot ROM (Pamäť ROM zavádzania pomocou siete LAN na základnej doske)	Umožňuje zavádzanie počítača prostredníctvom siete Enabled (Zapnuté) alebo Disabled (Vypnuté) (predvolená možnosť je Disabled (Vypnuté))

Power (Napájanie)

Wake Up by Integrated LAN/WLAN (Obnovenie činnosti pomocou integrovanej siete LAN/WLAN)	Umožňuje vám zapnúť napájanie počítača pomocou špeciálnych signálov siete LAN alebo bezdrôtovej siete LAN Enabled (Zapnuté) alebo Disabled (Vypnuté) (predvolená možnosť je Disabled (Vypnuté))
AC Recovery (Obnovenie napájania)	Umožňuje vám určiť činnosť počítača po obnovení napájania po výpadku Power Off (Vypnúť), Power On (Zapnúť) alebo Last Power State (Posledný stav napájania) (predvolená možnosť je Power Off (Vypnúť))

Power (Napájanie) (pokračovanie)

DeepSx Power Policies (Pravidlá napájania režimu DeepSx)	Umožňuje vám nakonfigurovať režim DeepSx Disabled (Vypnuté), Enabled in S5 (Zapnuté na S5) alebo Enabled in S4-S5 (Zapnuté na S4-S5) (predvolená možnosť je Disabled (Vypnuté))
Auto Power On (Automatické zapínanie)	Umožňuje vám zapnúť alebo vypnúť automatické zapínanie počítača Enabled (Zapnuté) alebo Disabled (Vypnuté) (predvolená možnosť je Disabled (Vypnuté))
Auto Power On Mode (Režim automatického zapínania)	Umožňuje vám nastaviť automatické zapínanie počítača každý deň alebo určiť konkrétny dátum. Túto možnosť možno nastaviť, ak je režim Auto Power On (Automatické zapínanie) nastavený na možnosť Enabled (Zapnuté) Everyday (Každý deň) alebo Selected Day (Určený deň) (predvolená možnosť je Selected Day (Určený deň))
Auto Power On Date (Dátum automatického zapnutia)	Umožňuje nastaviť dátum, kedy sa počítač musí automaticky zapnúť. Túto možnosť možno nastaviť, ak je režim Auto Power On (Automatické zapínanie) nastavený na možnosť Enabled (Zapnuté) 1 až 31 (predvolená možnosť je 15)
Auto Power On Time (Čas automatického zapnutia)	Umožňuje nastaviť čas, kedy sa počítač musí automaticky zapnúť. Túto možnosť možno nastaviť, ak je režim Auto Power On (Automatické zapínanie) nastavený na možnosť Enabled (Zapnuté) hh:mm:ss (predvolená možnosť je 12:30:30)

Security (Zabezpečenie)

Supervisor Password (Heslo správcu)	Zobrazuje stav hesla správcu
User Password (Heslo používateľa)	Zobrazuje stav hesla používateľa

Security (Zabezpečenie) (pokračovanie)

Set Supervisor Password (Nastaviť heslo správcu)	Umožňuje vám nastaviť, zmeniť alebo odstrániť heslo správcu
User Access Level (Úroveň prístupu používateľa)	<p>Umožňuje vám nastaviť úrovne prístupu pre používateľov</p> <p>No Access (Žiaden prístup), View Only (Len zobrazenie), Limited (Obmedzené) alebo Full Access (Úplný prístup) (predvolená možnosť je Full Access (Úplný prístup))</p> <ul style="list-style-type: none">• No Access (Žiaden prístup): zakazuje používateľom vykonávať úpravy• možností programu Nastavenie systému• View Only (Len zobrazenie): umožňuje používateľom len zobrazit' možnosti programu Nastavenie systému• Limited (Obmedzené): umožňuje používateľom upravovať niektoré možnosti programu Nastavenie systému• Full Access (Úplný prístup): umožňuje používateľom upravovať všetky možnosti programu Nastavenie systému okrem položky Supervisor Password (Heslo správcu)
Set User Password (Nastaviť heslo používateľa)	Umožňuje vám nastaviť, zmeniť alebo odstrániť heslo používateľa
Password Check (Overenie heslom)	<p>Umožňuje vám zapnúť overenie heslom, keď sa pokúšate otvoriť program Nastavenie systému alebo pri každom zavedení počítača</p> <p>Setup (Nastavenie) alebo Always (Vždy) (predvolená možnosť je Setup (Nastavenie))</p>

Boot (Zavedenie)

Numlock Key (Kláves Numlock)	Umožňuje nastaviť stav klávesu Numlock počas zavádzania On (Zapnuté) alebo Off (Vypnuté) (predvolená možnosť je On (Zapnuté))
Keyboard Errors (Chyby klávesnice)	Umožňuje vám zapnúť alebo vypnúť zobrazenie chýb klávesnice počas zavádzania Report (Hlásiť) alebo Do Not Report (Nehlásiť) (predvolená možnosť je Report (Hlásiť))
USB Boot Support (Podpora zavádzania zo zariadenia USB)	Umožňuje zapnúť alebo vypnúť zavádzanie z veľkokapacitných úložných zariadení, ako napr. pevný disk, optická jednotka, kľúč USB a podobne Enabled (Zapnuté) alebo Disable (Vypnúť) (predvolená možnosť je Enabled (Zapnuté))
Boot Mode (Režim zavádzania)	Určuje zavádzaciu postupnosť z dostupných zariadení
1st Boot (1. zavádzacie zariadenie)	Zobrazuje prvé zavádzacie zariadenie
2nd Boot (2. zavádzacie zariadenie)	Zobrazuje druhé zavádzacie zariadenie
3rd Boot (3. zavádzacie zariadenie)	Zobrazuje tretie zavádzacie zariadenie
4th Boot (4. zavádzacie zariadenie)	Zobrazuje štvrté zavádzacie zariadenie
5th Boot (5. zavádzacie zariadenie)	Zobrazuje piate zavádzacie zariadenie

Exit (Skončiť)

Save Changes and Reset (Uložiť zmeny a reštartovať)	Umožňuje vám uložiť zmeny a ukončiť program Nastavenie systému
Discard Changes and Reset (Zrušiť zmeny a reštartovať)	Umožňuje vám zrušiť zmeny a ukončiť program Nastavenie systému
Load Default (Načítať predvolené)	Umožňuje vám obnoviť predvolené nastavenia

Boot Sequence (Zavádzacia postupnosť)

Táto funkcia vám umožňuje meniť postupnosť zariadení pre zavedenie systému.

Boot Options (Možnosti zavedenia)

- **Hard Drive (Pevný disk)** – Počítač sa pokúša zaviesť systém z primárneho pevného disku. Ak sa na disku nenachádza operačný systém, počítač vygeneruje chybové hlásenie.
- **CD/DVD/CD-RW Drive (Jednotka CD/DVD/CD-RW)** – Počítač sa pokúsi zaviesť systém z optickej jednotky. Ak sa v jednotke nenachádza žiadny disk, alebo disk nie je zavádzací, počítač vygeneruje chybové hlásenie.
- **USB Storage Device (Ukladacie zariadenie USB)** – Vložte pamäťové zariadenie do zásuvky USB a reštartujte počítač. Keď sa zobrazí hlásenie F12 Boot Options (F12 Možnosti zavádzania) v pravom dolnom rohu, stlačte kláves <F12>. Systém BIOS zistí zariadenie a pridá možnosť USB flash do ponuky zavádzania.



POZNÁMKA: Aby bolo možné zavedenie zo zariadenia USB, musí byť toto zariadenie zavádzacie. Informácie o tom, či je zariadenie zavádzacie, nájdete v dokumentácii k danému zariadeniu.

- **Network (Sieť)** – Počítač sa pokúša zaviesť systém zo siete. Ak sa v sieti nenachádza operačný systém, počítač vygeneruje chybové hlásenie.

Zmena poradia zavádzania v aktuálnom zavedení

Túto funkciu môžete použiť na zmenu aktuálneho poradia zavádzania, napríklad vykonať zavedenie z optickej jednotky a spustiť program Dell Diagnostics z disku *Drivers and Utilities (Ovládače a pomôcky)*. Po ďalšom spustení sa obnoví predchádzajúce poradie zavádzania.

- 1 Ak zavádzate systém zo zariadenia USB, pripojte zariadenie USB k zásuvke USB.
- 2 Zapnite alebo reštartujte počítač.
- 3 Keď sa v pravom dolnom rohu obrazovky zobrazí hlásenie **F2 Setup (F2 Nastavenie)**, **F12 Boot Options (F12 Možnosti zavádzania)**, stlačte kláves <F12>.



POZNÁMKA: Ak čakáte príliš dlho a zobrazí sa logo operačného systému, počkajte, kým sa nezobrazí pracovná plocha systému Microsoft Windows. Potom vypnite počítač a skúste to znova.

Zobrazí sa ponuka **Boot Device Menu (Ponuka zavádzacích zariadení)** so zoznamom všetkých dostupných zavádzacích zariadení.

- 4 V ponuke **Boot Device Menu (Ponuka zavádzacích zariadení)** zvolte zariadenie, z ktorého chcete zaviesť systém.

Ak napríklad zavádzate pomocou pamäťového zariadenia USB, označte položku **USB Storage Device (Ukladacie zariadenie USB)** a stlačte kláves <Enter>.

Zmena poradia zavádzania systému pre zavádzania v budúcnosti

- 1 Otvorte program Nastavenie systému.
Pozrite si „Spustenie programu Nastavenie systému“ na strane 127.
- 2 Pomocou klávesov so šípkami vyznačte položku ponuky **Boot (Zaviesť)** a stlačením klávesu <Enter> zobrazte túto ponuku.



POZNÁMKA: Pre prípad obnovenia si zapíšte aktuálne poradie zavádzania.

- 3 V zozname zariadení sa môžete posúvať pomocou klávesov so šípkami nahor a nadol.
- 4 Zmenu zavádzacej priority zariadenia vykonáte pomocou tlačidiel plus (+) alebo mínus (-).

Vymazanie zabudnutých hesiel

! **VÝSTRAHA:** Pred prácou vnútri počítača si prečítajte bezpečnostné pokyny, ktoré ste dostali s vaším počítačom, a postupujte podľa krokov uvedených v časti „“ na strane 9. Ďalšie informácie o bezpečnosti a overených postupoch nájdete na stránke so zákonnými požiadavkami portálu www.dell.com na adrese dell.com/regulatory_compliance.

! **VÝSTRAHA:** Ak chcete zmazať nastavenie CMOS, musí byť počítač odpojený od elektrickej zásuvky.

- 1 Demontujte stojan. Pozrite si „Demontáž stojana“ na strane 19.
- 2 Demontujte zadný kryt. Pozrite si „Demontáž zadného krytu“ na strane 23.
- 3 Demontujte upevňovaciu konzolu VESA.
Pozrite si „Demontáž upevňovacej konzoly VESA“ na strane 43.
- 4 Demontujte kryt systémovej dosky.
Pozrite si „Demontáž krytu systémovej dosky“ na strane 49.
- 5 Vyhl'adajte 3-kolíkovú prepojku resetovania hesla (E49) na systémovej doske.
Pozrite si „Komponenty systémovej dosky“ na strane 16.
- 6 Odpojte 2-kolíkovú prepojku z kolíkov 2 a 3 a nasuňte ju na kolíky 1 a 2.

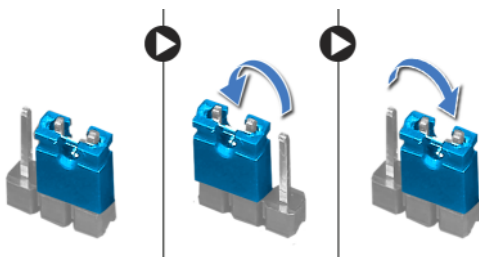

- 7 Vyčkajte asi päť sekúnd, kým sa zmaže nastavenie hesla.
- 8 Odpojte 2-kolíkovú prepojku z kolíkov 1 a 2 a znovu ju nasuňte na kolíky 2 a 3.
- 9 Nainštalujte kryt systémovej dosky.
Pozrite si „Spätná montáž krytu systémovej dosky“ na strane 51.

- 10** Nainštalujte upevňovaciu konzolu VESA.
Pozrite si „Spätná montáž upevňovacej konzoly VESA“ na strane 44.
- 11** Nainštalujte zadný kryt.
Pozrite si „Spätná montáž zadného krytu“ na strane 24.
- 12** Nainštalujte stojan. Pozrite si „Spätná montáž stojana“ na strane 21.
- 13** Postupujte podľa pokynov v časti „Po ukončení práce vnútri počítača“ na strane 13.

Vymazanie nastavení CMOS

⚠ VÝSTRAHA: Pred pracou vnútri počítača si prečítajte bezpečnostné pokyny, ktoré ste dostali s vaším počítačom, a postupujte podľa krokov uvedených v časti „“ na strane 9. Ďalšie informácie o bezpečnosti a overených postupoch nájdete na stránke so zákonnými požiadavkami portálu www.dell.com na adrese dell.com/regulatory_compliance.

⚠ VÝSTRAHA: Ak chcete zmazať nastavenie CMOS, musí byť počítač odpojený od elektrickej zásuvky.

- 1 Demontujte stojan. Pozrite si „Demontáž stojana“ na strane 19.
- 2 Demontujte zadný kryt. Pozrite si „Demontáž zadného krytu“ na strane 23.
- 3 Demontujte upevňovaciu konzolu VESA.
Pozrite si „Demontáž upevňovacej konzoly VESA“ na strane 43.
- 4 Demontujte kryt systémovej dosky.
Pozrite si „Demontáž krytu systémovej dosky“ na strane 49.
- 5 Vyhľadajte 3-kolíkovú prepojku resetovania CMOS (SW50) na systémovej doske.
Pozrite si „Komponenty systémovej dosky“ na strane 16.
- 6 Odpojte 2-kolíkovú prepojku z kolíkov 2 a 3 a nasuňte ju na kolíky 1 a 2.

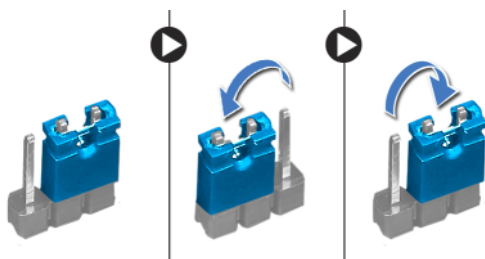

- 7 Vyčkajte asi päť sekúnd, kým sa zmaže nastavenie CMOS.
- 8 Odpojte 2-kolíkovú prepojku z kolíkov 1 a 2 a znovu ju nasuňte na kolíky 2 a 3.
- 9 Nainštalujte kryt systémovej dosky.
Pozrite si „Spätná montáž krytu systémovej dosky“ na strane 51.

- 10** Nainštalujte upevňovací konzolu VESA.
Pozrite si „Spätná montáž upevňovacej konzoly VESA“ na strane 44.
- 11** Nainštalujte zadný kryt.
Pozrite si „Spätná montáž zadného krytu“ na strane 24.
- 12** Nainštalujte stojan. Pozrite si „Spätná montáž stojana“ na strane 21.
- 13** Postupujte podľa pokynov v časti „Po ukončení práce vnútri počítača“ na strane 13.

Aktualizácia systému BIOS

Systém BIOS môže vyžadovať aktualizáciu, ak je aktualizácia k dispozícii alebo pri výmene systémovej dosky. Ak chcete aktualizovať systém BIOS:

- 1 Zapnite počítač.
- 2 Prejdite na stránku support.dell.com/support/downloads.
- 3 Nájdite aktualizáčny súbor systému BIOS pre svoj počítač:



POZNÁMKA: Servisný štítok počítača sa nachádza na etikeťe na spodnej strane počítača. Ďalšie informácie nájdete v stručnej úvodnej príručke dodanej s počítačom.

Ak máte servisný štítok alebo expresný servisný kód počítača:

- a Zadaťte servisný štítok alebo expresný servisný kód počítača do poľa **Service Tag (Servisný štítok) alebo Express Service Code (Expresný servisný kód)**.
- b Kliknite na položku **Submit (Odoslať)** a prejdite na krok 4.

Ak nemáte servisný štítok alebo expresný servisný kód počítača:

- a Vyberte si niektorú z nasledujúcich možností:
 - **Automatically detect my Service Tag for me (Automatické vyhľadanie môjho servisného štítku)**
 - **Choose from My Products and Services List (Výber zo zoznamu mojich produktov a služieb)**
 - **Choose from a list of all Dell products (Výber zo zoznamu všetkých produktov spoločnosti Dell)**
 - b Kliknite na položku **Continue (Pokračovať)** a postupujte podľa pokynov na obrazovke.
- 4 Na obrazovke sa objaví zoznam s výsledkami. Kliknite na položku **BIOS**.
 - 5 Kliknutím na prepojenie **Download File (Prevziať súbor)** preberiete najnovší súbor systému BIOS.
 - 6 V okne **Please select your download method below (Vyberte spôsob preberania)** kliknite na možnosť **For Single File Download via Browser (Preberanie jedného súboru pomocou prehľadávača)** a kliknite na položku **Download Now (Prevziať)**.

- 7 V okne **Save As (Uložiť ako)** vyberte požadované umiestnenie na prevzatie súboru do počítača.
- 8 Ak sa zobrazí okno **Download Complete (Preberanie dokončené)**, kliknite na položku **Close (Zavrieť)**.
- 9 Prejdite do priečinka, do ktorého ste prevzali aktualizáciu súboru systému BIOS. V priečinku sa zobrazí ikona súboru, ktorá má rovnaký názov ako prevzatý aktualizácia súboru systému BIOS.
- 10 Dvakrát kliknite na ikonu aktualizácie súboru systému BIOS a postupujte podľa pokynov na obrazovke.